

DISPLAY

Soluzioni per la comunicazione visiva



DISPLAY

Le soluzioni espositive Display sono uno degli strumenti di comunicazione più diffusi e di grande impatto visivo presenti nel mercato.

Che sia per un utilizzo temporaneo o prolungato, esistono molteplici soluzioni per soddisfare ogni tipo di esigenza e di budget.

Per comunicare con successo il tuo messaggio ed il tuo brand in punti vendita, eventi, fiere o centri commerciali è essenziale sapere:

- come sarà l'ambiente in cui esporrai
- quanto frequentemente andrà cambiata la comunicazione
- quale sarà l'investimento che vuoi fare
- se aggiungerai accessori al prodotto per aumentarne la sua funzionalità
- come distinguersi dalla concorrenza utilizzando soluzioni innovative e di qualità.

Questa guida completa ti offre una vasta gamma di soluzioni per permetterti di trovare quella più adatta alle tue esigenze.

1	Roll Up
13	Totem
25	Bandiere
37	Outdoor
49	Punto Vendita
67	Banchetti
77	Fondali
87	Modulate
101	Soluzioni Modular/Stand
117	Porta Depliant
121	Accessori

Legenda



Garanzia 1 anno, 5 anni o a Vita



Novità



Best seller



Borsa per il trasporto



Prodotto in Europa



Dimensione della struttura assemblata



Prodotto illuminato

GARANZIA

Tutti i nostri prodotti sono coperti da garanzia contro difetti di produzione. I prodotti premium sono coperti da una garanzia a vita mentre gli altri sono garantiti 5 anni. I prodotti per l'illuminazione, Essential e Outdoor sono coperti da 1 anno di garanzia. Miglioriamo e modifichiamo continuamente i nostri prodotti e ci riserviamo il diritto di variare le specifiche senza alcun preavviso. Tutte le dimensioni, i pesi e le informazioni grafiche sono approssimativi e a titolo indicativo. Non si accettano responsabilità per eventuali variazioni. E&OE

Roll Up

Semplici, belli ed accattivanti. I roll up sono ancora una delle soluzioni più diffuse ed efficaci per promuovere la tua comunicazione ed esporre il tuo messaggio in un'ampia varietà di ambienti e situazioni diverse.

Con una delle linee di roll up più completa sul mercato, siamo in grado di soddisfare ogni esigenza di budget e situazione espositiva. Sono adatti per uso occasionale e/o frequente con diversi cambi grafici.



I roll up sono una delle soluzioni espositive più diffuse ed efficaci presenti nel mercato.

Utilizzando le nostre soluzioni potrai soddisfare ogni tipo di richiesta: per negozi, stand, corner, ambienti lavorativi, convention, workshop e da banco. Con una delle linee di roll up più completa nel mercato, potrai scegliere quello più adatto al tuo budget tra diverse dimensioni: da 600mm fino a 3000mm!



Qual è il banner che fa al caso tuo?

1. Considera dove verrà utilizzato: all'interno o all'esterno?
2. Quanto spesso lo utilizzerai? Occasionalmente o frequentemente?
3. Quanto spazio hai a disposizione per posizionare il tuo banner?
4. Quanto velocemente e frequentemente necessiti di sostituire la grafica?
5. Qual è la dimensione più adatta per catturare l'attenzione dei visitatori considerando anche lo spazio espositivo a disposizione?
6. Scegli il supporto più adatto: pvc banner o tessuto poliestere?
7. Qual è il tuo budget?

Fissaggio grafico profilo superiore



Sistema a scatto



Sistema di fissaggio con slider adesiva



Sistema adesivo



Doppio sistema di fissaggio: a scatto ed adesivo

Fissaggio grafico base



Sistema adesivo



Sistema ultra rapido



Sistema con velcro



Sistema a cassetta

Borsa per il trasporto

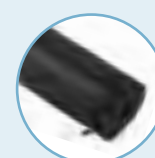

Nylon



Nylon imbottito



EVA (etilene vinil acetato)



Nylon con imbottitura interna di protezione



Nylon imbottito. Apertura laterale. Lati rinforzati.

Raccomandiamo l'uso del PVC con il sistema adesivo.



Premium



Cambio grafica
semplice e veloce
grazie alla cassetta
intercambiabile

Merlin



- Profilo superiore a scatto con tappi di chiusura
- Cassetta intercambiabile con sistema adesivo
- Cassetta di ricambio venduta separatamente
- Asta telescopica ibrida regolabile
- Piedini regolabili
- Base con terminali in color nero
- Completo di borsa per il trasporto in nylon imbottito con apertura laterale

Dimensione

850 mm
1000 mm
Cassetta 850 mm
Cassetta 1000 mm

Codice

UB160-850
UB160-1000
UB175-850
UB175-1000

📏 (h) x (l) x (p) mm

1655/2315 x 915 x 195 mm
1655/2315 x 1065 x 195 mm



30 secondi per
sostituire la grafica



Design
elegante

Premium



Original +



- Profilo superiore con doppio sistema di fissaggio
- Profilo inferiore con sistema ultra rapido
- Asta telescopica ibrida regolabile
- Piedini regolabili
- Supporta accessori Linear
- Completo di borsa per il trasporto in nylon imbottito con apertura laterale

Nota: le versioni 1200/1500/2000mm sono fornite con 2 aste, mentre quella da 24000mm con 3 aste.

Dimensione	Codice	Ⓛ (h) x (l) x (p) mm
600 mm	UB322-600C1	1590/2230 x 640 x 195 mm
800 mm	UB322-800C1	1590/2230 x 840 x 195 mm
1000 mm	UB322-1000C1	1590/2230 x 1040 x 195 mm
1200 mm	UB322-1200C1	1590/2230 x 1240 x 195 mm
1500 mm	UB322-1500C1	1590/2230 x 1540 x 195 mm
2000 mm	UB322-2000C1	1590/2230 x 2040 x 195 mm
2400 mm	UB322-2400C1	1590/2230 x 2440 x 195 mm

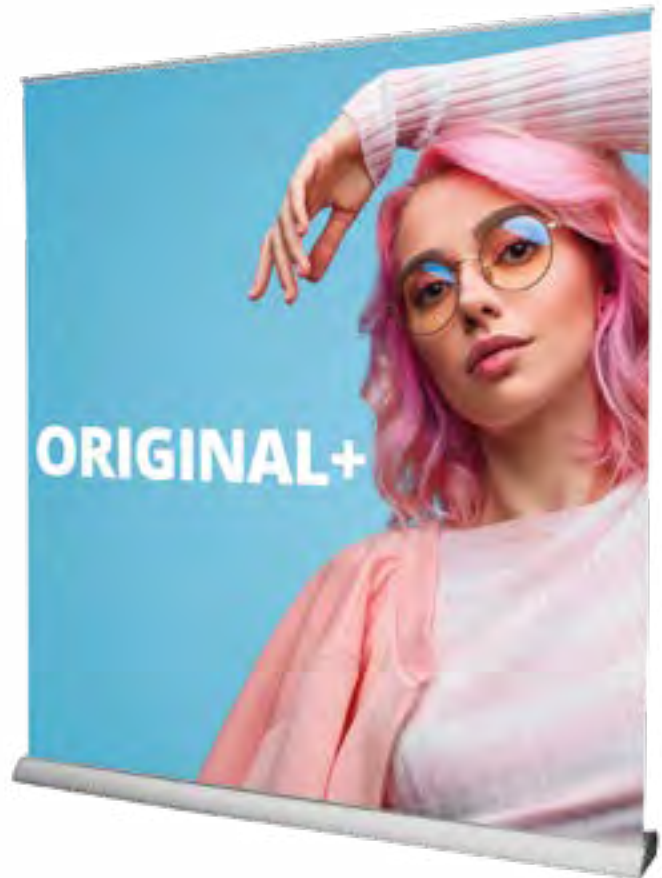

Asta telescopica ibrida regolabile



Profilo superiore con doppio sistema di fissaggio

Accessori Linear

Aumenta la funzionalità e la visibilità del tuo banner con gli accessori Linear.

Accessori compatibili con Original +.

Descrizione	Codice
Porta depliant in acrilico + asta	LNBA-DLP LNBA-A4P LNBA-ASP
Porta depliant in acciaio A4 + asta	LNBA-01



Porta depliant in acrilico



Porta depliant in acciaio





Design esclusivo



Resistente agli urti



Revolution



- Roll up in ABS di colore bianco
- Profilo superiore con doppio sistema di fissaggio
- Profilo inferiore con sistema adesivo
- Asta telescopica ibrida regolabile in colore bianco
- Base con terminali in color grigio antracite
- Resistente agli urti
- Completo di borsa per il trasporto in EVA (etilene vinil acetato) per una maggior protezione

Dimensione

Codice

 (h) x (l) x (p) mm

850 mm

UB161-850

1630/2260 x 900 x 225 mm



Standard

Delta Lite



- Profilo superiore a scatto con tappi di chiusura
- Profilo inferiore con sistema adesivo
- Asta telescopica ibrida regolabile
- Piedini regolabili
- Base con terminali cromati
- Completo di borsa per il trasporto in nylon imbottito con apertura laterale

Dimensione	Codice	📏 (h) x (l) x (p) mm
800 mm	UB205-800-004	1625/2224 x 853 x 203 mm
850 mm	UB205-850-004	1625/2224 x 903 x 203 mm
1000 mm	UB205-1000-004	1625/2224 x 1053 x 203 mm



Orient +



- La grafica uscendo dalla parte anteriore della base rende il messaggio maggiormente visibile
- Profilo superiore con sistema di fissaggio con slider adesiva
- Profilo inferiore con sistema adesivo o con velcro (fornito)
- Asta telescopica ibrida regolabile
- Piedini stabilizzanti
- Completo di borsa per il trasporto in nylon imbottito con apertura laterale

Nota: le versioni 1200/1500/2000mm sono fornite con 2 aste.

Dimensione	Codice	📏 (h) x (l) x (p) mm
800 mm	WH353-800-003	1595/2220 x 840 x 185 mm
1000 mm	WH353-1000-003	1595/2220 x 1040 x 185 mm
1200 mm	WH353-1200-003	1595/2220 x 1240 x 185 mm
1500 mm	WH353-1500-003	1595/2220 x 1540 x 185 mm
2000 mm	WH353-2000-003	1595/2220 x 2040 x 185 mm



Asta telescopica ibrida regolabile



Profilo superiore con sistema di fissaggio con slider adesiva

Pioneer



- Roll up in ABS di colore bianco
- Profilo superiore a scatto in alluminio con tappi di chiusura
- Profilo inferiore con sistema adesivo
- Asta in alluminio in tre sezioni
- Base con terminali in color grigio antracite
- Resistente agli urti
- Completo di borsa per il trasporto in nylon imbottita

Dimensione	Codice	📏 (h) x (l) x (p) mm
850 mm	UB147-850	2095 x 895 x 225 mm
1000 mm	UB147-1000	2095 x 1045 x 225 mm



Resistente agli urti

Mosquito

Uno dei nostri best seller che offre un ottimo rapporto qualità-prezzo. E' disponibile in diverse dimensioni e per questo può soddisfare ogni tipo di richiesta. Grazie alla sua solida base e ad una resistente borsa per il trasporto, Mosquito resta una delle migliori scelte nella gamma dei roll up.

Terminali in alluminio



Giant Mosquito



- Profilo superiore a scatto
- Profilo inferiore con sistema adesivo
- Asta telescopica regolabile a diverse altezze da 1.7m (min) fino a 3m (max)
- Piedini stabilizzanti
- Completo di borsa per il trasporto in nylon con extra imbottitura interna

Nota: le versioni 1500/2000mm sono fornite con 2 aste e piedini stabilizzanti completamente in alluminio.

Dimensione	Codice	📏 (h) x (l) x (p) mm
850 mm	UB300-850	1705/3100 x 869 x 400 mm
1000 mm	UB300-1000	1705/3100 x 1019 x 400 mm
1500 mm	UB300-1500	1705/3100 x 1519 x 400 mm
2000 mm	UB300-2000	1705/3100 x 2019 x 400 mm



Asta telescopica



Sistema di rinforzo a C



Borsa per il trasporto con extra imbottitura interna antiurto

Fino a 3m di altezza!



Mosquito



- Profilo superiore a scatto
- Profilo inferiore con sistema adesivo
- Asta in tre sezioni
- Piedini stabilizzanti
- Sistema di rinforzo a C nella base
- Completo di borsa per il trasporto in nylon con extra imbottitura interna

Nota: le versioni 1200/1500/2000mm sono fornite con 2 aste.

Dimensione	Codice	📏 (h) x (l) x (p) mm
800 mm	UB197	2105 x 860 x 285 mm
850 mm	UB196	2105 x 910 x 285 mm
1000 mm	UB197-1000	2105 x 1060 x 285 mm
1200 mm	UB197-1200	2105 x 1260 x 285 mm
1500 mm	UB197-1500	2105 x 1560 x 285 mm
2000 mm	UB197-2000	2105 x 2060 x 285 mm

Disponibile in 6 dimensioni!



Essential

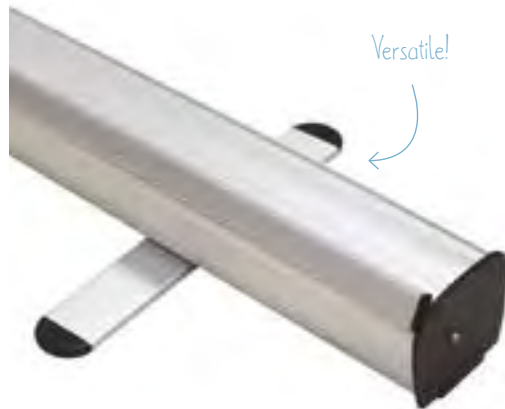

Liberty



- La grafica uscendo dalla parte anteriore della base rende il messaggio maggiormente visibile
- Profilo superiore a scatto con tappi di chiusura
- Profilo inferiore con sistema adesivo
- Asta in tre sezioni
- Piedini stabilizzanti
- Completo di borsa per il trasporto in nylon con imbottitura e apertura laterale

Dimensione	Codice	⌀ (h) x (l) x (p) mm
800 mm	UB122-800-01	2080 x 830 x 350 mm
850 mm	UB122-850-01	2080 x 880 x 350 mm
1000 mm	UB122-1000-01	2080 x 1030 x 350 mm



Mantis



- Profilo superiore con doppio sistema di fissaggio
- Profilo inferiore con sistema adesivo
- Asta in tre sezioni*
- Terminali in ABS
- Piedini stabilizzanti
- Completo di borsa per il trasporto in nylon con imbottitura e apertura laterale

Dimensione	Codice	⌀ (h) x (l) x (p) mm
600 mm	UB216-600	1685/2085 x 620 x 280 mm
800 mm	UB216-800	2085 x 870 x 280 mm
850 mm	UB216-850	2085 x 1020 x 280 mm
1000 mm	UB216-1000	2085 x 1220 x 280 mm

* La versione 600 mm è composta da un'asta in tre sezioni (1600 mm di altezza grafica visibile) con un kit di estensione fino a 2000mm di altezza grafica visibile.



Aggancio dell'asta al profilo



Sistema di rinforzo a C



Borsa per il trasporto



Wasp



- Profilo superiore a scatto con tappi di chiusura
- Profilo inferiore con sistema adesivo
- Asta in tre sezioni
- Piedini stabilizzanti con terminale rivestito antitaglio
- Sistema di rinforzo a C nella base
- Completo di borsa per il trasporto in nylon

Dimensione	Codice	(h) x (l) x (p) mm
600 mm	UB204-600-05	1710/2080 x 615 x 320 mm
800 mm	UB204-800-03	2080 x 815 x 320 mm
850 mm	UB204-850-03	2080 x 865 x 320 mm
850 mm - Black	UB204-850-03B	2080 x 865 x 320 mm
1000 mm	UB204-1000-03	2080 x 1015 x 320 mm



Profilo superiore a scatto



Sistema di rinforzo a C



Element



- Roll up in ABS di colore bianco
- Profilo superiore a scatto in alluminio con tappi di chiusura
- Profilo inferiore con sistema adesivo
- Asta in alluminio in tre sezioni
- Piedi stabilizzanti in plastica di colore grigio antracite
- Resistente agli urti
- Completo di borsa per il trasporto in nylon

Dimensione	Codice	(h) x (l) x (p) mm
800 mm	UB146-800	2090 x 830 x 280 mm
850 mm	UB146-850	2090 x 880 x 280 mm
1000 mm	UB146-1000	2090 x 1030 x 280 mm



Base di colore bianco



Il roll up «essenziale»



Disponibile anche in versione nera



Resistente agli urti

Bifacciali



Edge 2



- Profilo superiore a scatto con tappi di chiusura
- Asta in tre sezioni
- Profilo inferiore con sistema adesivo
- Base con terminali cromati
- Piedini regolabili
- Completo di borsa per il trasporto in nylon imbottita

Dimensione	Codice	(h) x (l) x (p) mm
850 mm	UB200-850	2100 x 890 x 190 mm
1000 mm	UB200-1000	2100 x 1040 x 190 mm

Dragonfly 2



- Profilo superiore a scatto con tappi di chiusura
- Profilo inferiore con sistema adesivo
- Asta in tre sezioni
- Piedini stabilizzanti
- Completo di borsa per il trasporto in nylon imbottita

Dimensione	Codice	(h) x (l) x (p) mm
850 mm	UB199-850-01	2105 x 890 x 395 mm
1000 mm	UB199-1000-01	2105 x 1040 x 395 mm



Bifacciale!



Stellar



- Roll up da tavolo in ABS di colore bianco
- Profilo superiore con sistema adesivo in colore bianco
- Profilo inferiore con sistema adesivo
- Sistema di tensionamento esterno
- Asta in due sezioni di colore bianco
- Borsa per il trasporto non inclusa

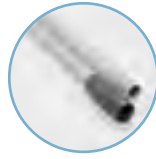

Asta in due sezioni

Dimensione	Codice	📏 (h) x (l) x (p) mm
A3	UB162-A3	444 x 312 x 78 mm



Banner da tavolo



Mini



Liberty Mini



- La grafica uscendo dalla parte anteriore della base rende il messaggio maggiormente visibile
- Profilo superiore a scatto con tappi di chiusura
- Asta in due sezioni ad altezza regolabile a 400mm oppure 800mm
- Kit di estensione dell'asta ad altezza 1200mm oppure 1600mm (su richiesta)
- Profilo inferiore con sistema adesivo
- Completo di borsa per il trasporto in nylon imbottita

Dimensione	Codice	📏 (h) x (l) x (p) mm
400 mm	UB122-400	450/850 x 430 mm x 125 mm
Kit estensione asta	EP-MINI	1200 - 1600 mm



Mini roll up da tavolo



Breeze



- Roll up da tavolo
- Profilo superiore con sistema adesivo e tappi di chiusura
- Profilo inferiore con sistema adesivo
- Asta in due sezioni
- Base con terminali anodizzati in color grigio
- Completo di borsa per il trasporto in nylon
- Non consigliato per supporto in tessuto

Formato	Codice	📏 (h) x (l) x (p) mm
A4	WH360	335 x 238 x 80 mm
A3	WH361	440 x 332 x 82 mm



Totem

I totem sono una linea molto versatile, progettata per adattarsi a qualsiasi ambiente e sono adatti per cambi grafici veloci e frequenti.

Possono essere utilizzati come unità semplici o uniti tra loro per realizzare fondali di qualsiasi forma e dimensione. Sono multifunzionali, facili da utilizzare ed adatti a diversi supporti grafici.



Perfetto per le situazioni in cui è necessario cambiare frequentemente il tuo messaggio, come ad esempio nei punti vendita o nelle fiere.

I totem sono uno strumento comunicativo molto diffuso e conveniente che consente un cambio grafica veloce e facile. Molti sono anche completi di borsa per un trasporto più pratico.

I nostri totem sono disponibili in un'ampia varietà di formati, altezze (da 1600 a 2900mm) e larghezze (da 600 a 1500mm). Per soluzioni più modulari, Uno, Stealth e Vector possono essere riconfigurati per utilizzare al meglio lo spazio a disposizione.

// Fissaggio grafico

Scegli il totem giusto:

1. Deve essere imballato e spostato regolarmente?
2. Quante volte sarà riutilizzato e necessiterà di cambio grafica?
3. Qual è la dimensione dello spazio in cui sarà utilizzato?
4. Hai delle limitazioni in altezza da rispettare?
5. Il tuo messaggio sarà esposto in zone ad alto passaggio? Se è così scegli una soluzione con una base stabile



Sistema a scatto



Chiusura con zip



Sistema con bordino in silicone

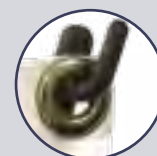

Sistema ad occhielli

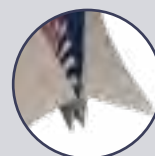

Pannello ad incastro

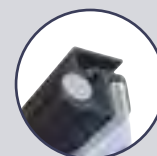

Sistema adesivo

Cornice Vector 50mm



- Cornice in alluminio da 50mm dritta accessoriabile
- Disponibile come soluzione da muro o autoportante con basi
- Dimensioni personalizzate su richiesta
- Adatta per grafica su tessuto con bordino in silicone
- Può essere utilizzata in versione bifacciale se autoportante
- Scegli le basi in base agli accessori selezionati
- Profili tagliati per un facile trasporto
- Borsa per il trasporto su richiesta

Dimensione	Codice	📏 (h) x (l) mm
2x1 m	VKF-7H4-2SL	2000 x 1000 mm



Connettore angolare in policarbonato



Grafica fissata in canalina con bordino in silicone

Profilo con canalina laterale per fissare gli accessori

Personalizza la cornice in base alle tue esigenze



Accessori



Porta depliant in acciaio formato A4 LN112-C



Supporto porta monitor TV (fino a 42") LN124



Porta depliant in acrilico nei formati:
DL - AH5DLP
A5 - AH5A5P
A4 - AH5A4P



Porta iPad IPAD-SH-360

Basi



Base piatta (venduto singolamente) LN155



Base a mezza luna (venduta a coppia) SLF2P
Consigliato con accessori: ripiano, porta monitor e porta depliant.

Cornice Vector 125mm LED



- Cornice in alluminio da 125mm dritta autoportante
- Basi incluse (FX295)
- Dimensioni personalizzate su richiesta
- Adatto per grafica su tessuto con bordino in silicone
- Profilo disponibile anche nei colori bianco e nero su richiesta
- Può essere utilizzato in versione mono e bifacciale
- Profili tagliati per un facile trasporto
- Illuminazione a LED e trasformatore inclusi

Dimensione	Codice	📏 (h) x (l) mm
2x1 m - LED	VLB125-2x1-IT	2000 x 1000 mm
2x2 m - LED	VLB125-2x2-IT	2000 x 2000 mm
2x3 m - LED	VLB125-2x3-IT	2000 x 3000 mm



Trasformatore (LED-RTL-01)



Strip LED (LED-RTL-05)

Ideale per arredare negozi e punti vendita



VLB125-2x3-IT

VLB125-2x2-IT

VLB125-2x1-IT

Una comunicazione luminosa e brillante!

3 dimensioni standard



U-Motion



- Struttura cornice in alluminio anodizzato da 75 mm dritta, autoportante o da parete e monofacciale
- Tenda LED arrotolabile inclusa (1 o più tende in base al kit scelto)
- Fissaggio tenda con ganci e velcro (inclusi)
- Controllo dell'animazione luminosa tramite l'alimentatore
- Piedini inclusi in colore grigio
- Animazione fornita su chiavetta USB e programmata dal nostro team grafico
- Fissaggio della stampa con bordino in silicone
- Borsa tubo inclusa con tenda LED per il trasporto



Illuminazione dinamica



Prodotto	Codice	(h) x (l) x (p) mm
U-Motion 2x1 m	VLB75-UMOT-F-20X10	2000 x 1000 x 550 mm
U-Motion 2x2 m	VLB75-UMOT-F-20X20	2000 x 2000 x 550 mm

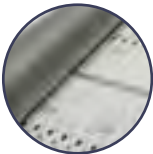

Tenda LED inclusa



Alimentatore esterno



Borsa tubo inclusa



Chiavetta USB per animazione

U·MOTION™



NOVITA' Illumigo



- Illuminazione a LED preinstallata a basso voltaggio potente ed efficiente che permette un buon risparmio energetico
- Assemblaggio rapido, assemblaggio senza utensili
- Telaio in alluminio in colore bianco da 100mm di spessore con sistema di etichettatura numerata che consente un facile montaggio
- Piedini premontati
- La presa elettrica posta sotto il profilo inferiore consente di affiancare più lightbox tra loro
- La stampa con gommino si adatta perfettamente alla canalina della cornice permettendo un montaggio rapido della stampa
- Valigetta con scomparti imbottiti completa di maniglia per un trasporto più pratico

Prodotto	Codice	📏 (h) x (l) x (p) mm
Illumigo	ILLGO-2X1-EU	2000 x 1000 x 400 mm



Sistema di illuminazione a LED pre-assemblato



Installazione facile e senza l'utilizzo di utensili



Valigetta per il trasporto



Borsa per il trasporto su richiesta



Assemblaggio rapido senza utensili

Si installa in meno di 10 minuti!

Piedini premontati ruotanti

ILLUMiGO™

NOVITA' Illumigo Retail



- Cornice autoportante bifacciale in alluminio da 100mm di spessore
- Base in acciaio già fissata alla cornice
- Traversa di rinforzo interna
- Sistema di illuminazione incluso e pre installato
- Cavo di illuminazione posto sotto la cornice
- Valigetta per il trasporto completa di scomparti e maniglia inclusa

Prodotto	Codice	📏 (h) x (l) x (p) mm
Illumigo Retail	ILLGO-RETAIL-EU	1600 x 600 x 285 mm



Sistema di numerazione



Cavo di alimentazione



Base in acciaio



Valigetta per il trasporto



Borsa per il trasporto su richiesta



Assemblaggio rapido senza utensili

ILLUMiGO™



Illumigo 2x2



- Illuminazione a LED preinstallata a basso voltaggio potente ed efficiente che permette un buon risparmio energetico
- Assemblaggio rapido, assemblaggio senza utensili
- Telaio in alluminio in colore bianco da 100mm di spessore con sistema di etichettatura numerata che consente un facile montaggio
- 4 piedini premontati
- La presa elettrica posta sotto il profilo inferiore consente di affiancare più lightbox tra loro
- La stampa con gommino si adatta perfettamente alla canalina della cornice permettendo un montaggio rapido della stampa
- Valigetta con scomparti imbottiti completa di maniglia per un trasporto più pratico

Prodotto

Illumigo 2x2

Codice

ILLGO-2X2-EU

(h) x (l) x (p) mm

2000 x 2000 x 400 mm



Sistema di illuminazione a LED pre-assemblato



Installazione facile e veloce



Valigetta per il trasporto

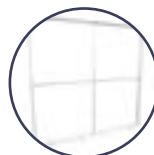

Struttura

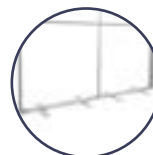

4 piedini ruotanti per una maggior stabilità



Trasformatore



Telaio in alluminio di colore bianco



Assemblaggio rapido senza utensili

Piedini premontati ruotanti

ILLUMiGO™

NOVITA'

Totem Vector Media



- Struttura bifacciale autoportante in alluminio anodizzato da 35mm
- Base in acciaio
- Utilizzo monofacciale o bifacciale
- Diverse alternative per il fissaggio della grafica:
 1. Stampa in tessuto anti piega con bordino in silicone
 2. Stampa in tessuto blockout con bordino in silicone
 3. Stampa su PVC da pop up con nastro magnetico.
 4. Stampa in forex 2-3mm con nastro magnetico
- Assemblaggio rapido senza bisogno di utensili
- Nastro magnetico incluso
- Borsa di trasporto imbottita e corredata di tubo in cartone per la grafica

Prodotto

Totem Vector Media

Codice

VF-MEDIA-16X06

(h) x (l) x (p) mm

1610 x 600 x 280 mm



Stampa in PVC con nastro magnetico



Stampa in tessuto con bordino in silicone

Una struttura, due sistemi per il fissaggio della grafica

Base molto stabile



600 x 1600 mm
Ideale per negozi e punti vendita





Formulate Monolith LED



- Totem luminoso a LED a 360°
- Struttura in tubolari di alluminio da 30 mm
- Le sezioni dei tubolari sono collegate con un cordino elastico interno
- Le sezioni si innestano con pulsante a scatto
- Soluzione autoportante facile da assemblare
- Assemblaggio semplice e veloce grazie al sistema di etichettatura numerata dei tubolari
- Stampa a 360° continuativa
- Illuminazione con strip LED posizionata in alto e in basso (pinze incluse per tenerle in posizione)
- La base è zavorrata per aumentarne la stabilità
- Borsa per il trasporto inclusa
- Completo di 2 strip LED, trasformatore 24V, cavi, LED e pinze
- Stampa in supporto retroilluminabile con chiusura a zip attorno alla base

Dimensione	Codice	📏 (h) x (l) x (p) mm
2000 mm	FORM-MON-LED-1100	2380 x 600 x 300 mm
2380 mm	FORM-MON-LED-1100	2380 x 800 x 300 mm



Sezioni con innesto a scatto

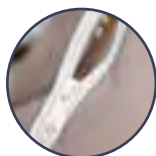

Stampa con chiusura a zip



Strip LED



Fino a 2400mm

360°



300mm

Formulate Monolith



- Totem autoportante realizzato con tubolari in alluminio da Ø 30 mm
- Assemblaggio semplice e veloce grazie al sistema di etichettatura numerata dei tubolari
- Ideale per grafiche su tessuto elasticizzato
- Adatto anche per grafica bifacciale
- Accessori quali faretto, porta depliant o porta iPad disponibili su richiesta
- Ampia base in color nero per una maggior stabilità (la base è richiudibile nelle dimensioni 1000/1200/1500mm per un più facile trasporto)
- Borsa per il trasporto inclusa

Dimensione	Codice	📏 (h) x (l) x (p) mm
600 mm	FORM-MON-600	2380 x 600 x 300 mm
800 mm	FORM-MON-800	2380 x 800 x 300 mm
1000 mm	FORM-MON-1000	2380 x 1000 x 300 mm
1200 mm	FORM-MON-1200	2380 x 1200 x 300 mm
1500 mm	FORM-MON-1500	2380 x 1500 x 300 mm



Corda elastica interna



Base pieghevole nelle dimensioni 1000/1200/1500mm



Grafica bifacciale per una maggior visibilità





Formulate Monolith Eco



- Struttura in tubolari di alluminio da Ø 25mm
- Angoli arrotondati
- Sezione di rinforzo centrale
- Piedini stabilizzanti
- Adatta per grafiche su tessuto elasticizzato
- Possibilità di stampa mono o bifacciale
- Borsa per il trasporto inclusa

Prodotto

800 mm

1000 mm

Codice

FORM-MON-ECO-800

FORM-MON-ECO-1000

📏 (h) x (l) x (p) mm

2009 x 800 x 378 mm

2009 x 1000 x 378 mm



Piedini stabilizzanti



Tubolari in alluminio con corda elastica interna

Struttura in alluminio resistente ma leggero

Assemblaggio dei piedini senza l'utilizzo di utensili



Formulate Snake



- Totem autoportante realizzato con tubolari in alluminio da Ø 30 mm
- Ideale per grafiche su tessuto elasticizzato con chiusura a zip
- Adatto anche per grafica bifacciale
- Assemblaggio semplice e veloce senza l'utilizzo di utensili grazie al sistema di etichettatura numerata dei tubolari

Prodotto

Formulate Snake

Codice

FORM-SNA

📏 (h) x (l) x (p) mm

2380 x 900 x 700 mm

Formulate Wave



- Totem autoportante realizzato con tubolari in alluminio da Ø 30 mm
- Ideale per grafiche su tessuto elasticizzato con chiusura a zip
- Adatto anche per grafica bifacciale
- Assemblaggio semplice e veloce grazie al sistema di etichettatura numerata dei tubolari

Prodotto

Formulate Wave

Codice

FORM-WAVE

📏 (h) x (l) x (p) mm

2380 x 900 x 608 mm



Sistema di etichettatura numerata per un assemblaggio più semplice e veloce



Struttura in alluminio resistente ma leggero



Piedini stabilizzanti

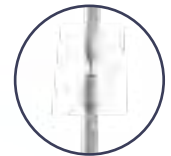

Corda elastica interna





Uno



- Banner a tensione a L con finitura in color nero
- Profilo superiore ed inferiore con doppio sistema per il fissaggio della grafica (PVC o tessuto)
- Kit di congiunzione per unire più unità su richiesta (UB106-003)
- Adatto per grafiche in PVC o tessuto
- Asta telescopica ibrida fino a 2200mm
- Kit di estensione dell'asta fino a 2900mm su richiesta (UB101C-EP)
- Piedino in acciaio
- Completo di tubo e borsa per il trasporto

Dimensione	Codice	(h) x (l) x (p) mm
800 mm	UB101C-800-B	1600/2210 x 800 x 365 mm
1000 mm	UB101C-1000-B	1600/2210 x 1000 x 365 mm



Piedino dal design moderno



Sistema magnetico di congiunzione delle unità



Puoi unire fino a 3 unità

Ideale per cambi grafica frequenti

Lightning



- Banner a L
- Profilo superiore ed inferiore a scatto
- Asta in 3 sezioni
- Piedino stabilizzante
- Completo di tubo e borsa per il trasporto

Dimensione	Codice	(h) x (l) x (p) mm
800 mm	UB195-C	2070 x 805 x 510 mm
1000 mm	UB195-C-1000	2070 x 1005 x 510 mm



Borsa per il trasporto completa di tubo



Wedge



- Base in acciaio
- Progettata per sostenere supporti rigidi da 3mm a 40mm di spessore
- Adatto anche per un utilizzo temporaneo all'esterno

Dimensione	Codice	(h) x (l) x (p) mm
300 mm	UB102-300	85 x 300 x 360 mm
600 mm	UB102-600	85 x 600 x 360 mm
800 mm	UB102-800	85 x 800 x 360 mm
1000 mm	UB102-1000	85 x 1000 x 360 mm



Base dal design moderno



Può essere utilizzato anche con pannelli sagomati





Stealth



- Sistema modulare ideale per creare fondali di grandi dimensioni senza interruzione grafica
- Può essere mono o bifacciale*
- Si possono realizzare raggi di curvatura diversi

Dimensione	Codice	📏 (h) x (l) x (p) mm
800 mm	UB106	2115 x 800 x 350 mm
600 mm	UB106-001	2115 x 600 x 350 mm



Isola espositiva o unità informativa

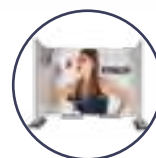

Stand espositivo autoportante o ampio fondale per eventi e promozioni

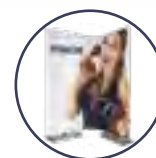

Corner informativo per eventi e promozioni

* La versione bifacciale è disponibile solo nella configurazione dritta.

Accessori Stealth

- Arricchisci il tuo Stealth con la nuova gamma di accessori tra cui ripiano d'appoggio, porta depliant e faretti
- Aumenta l'altezza del tuo Stealth e rendi il tuo messaggio ancora più visibile con i kit di estensione da 700mm e 250mm

Prodotto	Codice	📏 (h) x (l) x (p) mm
Asta e porta depliant in alluminio	LNBA-01	N/A
Asta e porta depliant in acrilico DL	LNBA-DLP	N/A
Asta e porta depliant in acrilico A5	LNBA-A5P	N/A
Asta e porta depliant in acrilico A4	LNBA-A4P	N/A
Kit di estensione 700mm	UB106-005	N/A
Kit di estensione 250mm	UB106-006	N/A
Kit pannello di congiunzione 300mm	UB106-004	N/A
Kit pannello di congiunzione 600mm	UB106-001	N/A
Faretto LED Flood Light (il kit include: 2 faretti e 1 trasformatore)	LED-FLOOD-ARM-BDLK	N/A



Kit pannello di congiunzione

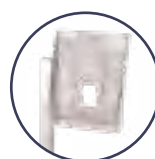

Porta Depliant



Faretto a LED



Kit di estensione



Kit di estensione da 700mm: 2815mm circa

Vortex



- Banner a X in fibra di vetro ed alluminio
- Fissaggio della grafica con sistema ad occhielli
- Completo di sacca per il trasporto

Dimensione	Codice	(h) x (l) x (p) mm
855 mm	UB722-C	1950 x 855 x 950 mm



Beijing Lite



- Banner a X in fibra di vetro
- Fissaggio della grafica con sistema ad occhielli
- Completo di sacca per il trasporto

Dimensione	Codice	(h) x (l) x (p) mm
600x1600 mm	WH358-6X16-01	1600 x 600 x 500 mm
700x1800 mm	WH358-7X18-01	1800 x 700 x 580 mm
800x1800 mm	WH358-8X18-01	1800 x 800 x 650 mm
800x2000 mm	WH358-8X20-01	2000 x 800 x 720 mm



Aggancio per fissare gli occhielli della grafica



Una soluzione
conveniente
per i punti vendita





Bandiere

Per uso sia interno che esterno, le bandiere sono una soluzione accattivante per promuovere il tuo business, aumentare la visibilità del tuo messaggio e/o segnalare punti vendita ed eventi.

Una vasta gamma di modelli disponibili: bandiere autoportanti, a palo o per lo street marketing.



Le bandiere sono una delle soluzioni comunicative più efficaci.

Una vasta gamma di bandiere in dimensioni, forme, materiali e finiture diverse che si adattano ad ogni ambiente e superficie: asfalto, erba, sabbia e neve.

Indipendentemente dall'ambiente o situazione in cui le utilizzerai, potrai scegliere tra una linea di soluzioni complete di basi che soddisferanno ogni tua esigenza.

Come conservare al meglio la tua bandiera

Le bandiere sono spesso esposte a condizioni rigide ed anche i materiali e le finiture di alta qualità possono soffrirne se non trattati con cura.

1. Posizionamento della bandiera

L'inquinamento può comportare un annerimento delle parti bianche della bandiera e i raggi UV possono deteriorarla e sbiadirne i colori nel tempo.

2. Tempo di esposizione

Una bandiera ha una durata di 6-8 mesi se costantemente esposta. Quindi si consiglia di riporre la bandiera quando non utilizzata in modo da farla durare più a lungo.

3. Condizioni climatiche

In caso di forte vento o in cattive condizioni atmosferiche la bandiera non va esposta. Le forti piogge e il forte vento sono una pessima combinazione di fattori poichè aumentano il peso della bandiera e il carico sull'asta. Le nostre bandiere sono progettate per resistere a venti da 29 a 40 km/h.

4. Lavaggio della bandiera

Le bandiere possono essere lavate in lavatrice a 30°/40° con normali detergenti. Inoltre, devono essere completamente asciutte prima di essere piegate e riposte.

// Forme disponibili

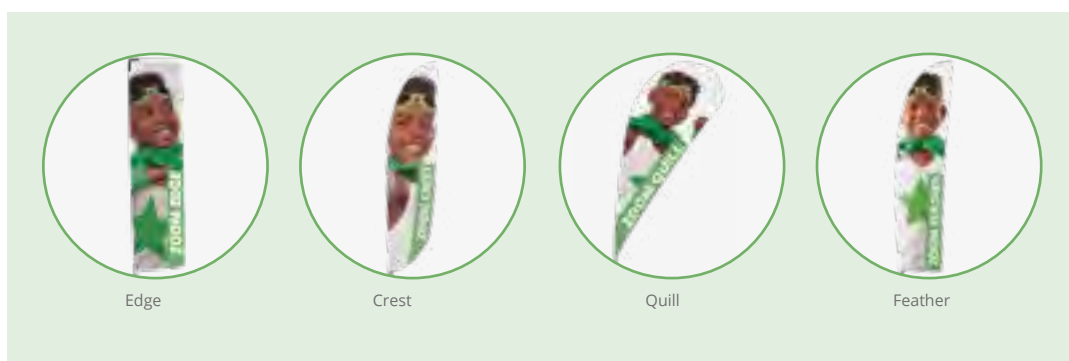

Edge

Crest

Quill

Feather

// Per tutte le situazioni

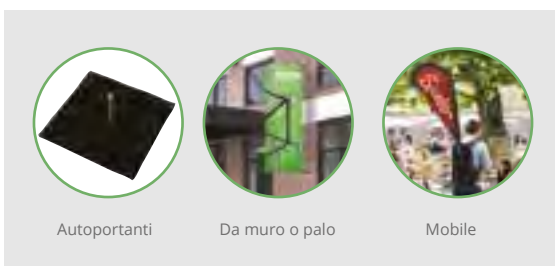

Autoportanti

Da muro o palo

Mobile

Formulate Lite

Le bandiere Formulate Lite sono create per una comunicazione all'esterno semplice ma accattivante. Ideale come segnaletica per eventi, possono essere poste su superfici diverse grazie ad un'ampia scelta di basi.

Formulate Lite Rettangolare



- Realizzate con tubi in alluminio da 25mm
- Veloci e facili da assemblare
- Ampia scelta di basi adatte a diversi tipi di superfici
- Resistente ai venti fino a 13-18mph / 20-28km/h

Formato	Codice	📏 (h) x (l) mm
Extra Large	UF-FLR-XL	5505 x 800 mm
Large	UF-FLR-L	4505 x 800 mm
Medium	UF-FLR-M	3505 x 700 mm



Asta in alluminio da 25mm

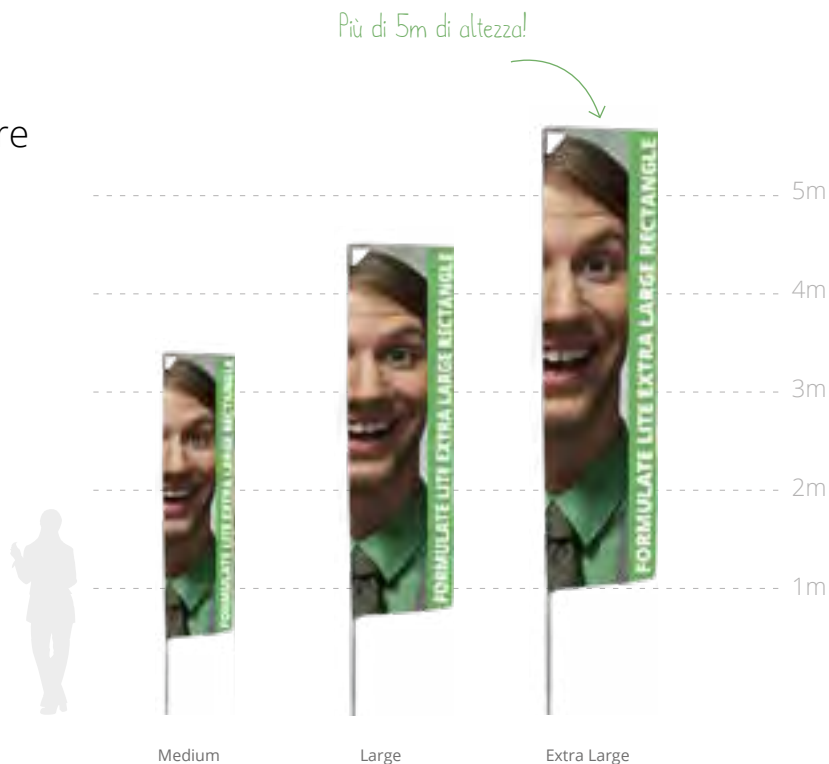

Formulate Lite Quill



- Realizzate con tubi in alluminio da 25mm
- Veloci e facili da assemblare
- Ampia scelta di basi adatte a diversi tipi di superfici
- Resistente ai venti fino a 13-18mph / 20-28km/h

Formato	Codice	📏 (h) x (l) mm
Extra Large	UF-FLQ-XL	4585 x 995 mm
Large	UF-FLQ-L	3815 x 915 mm
Medium	UF-FLQ-M	2845 x 805 mm
Small	UF-FLQ-S	2315 x 675 mm



Asta in alluminio da 25mm

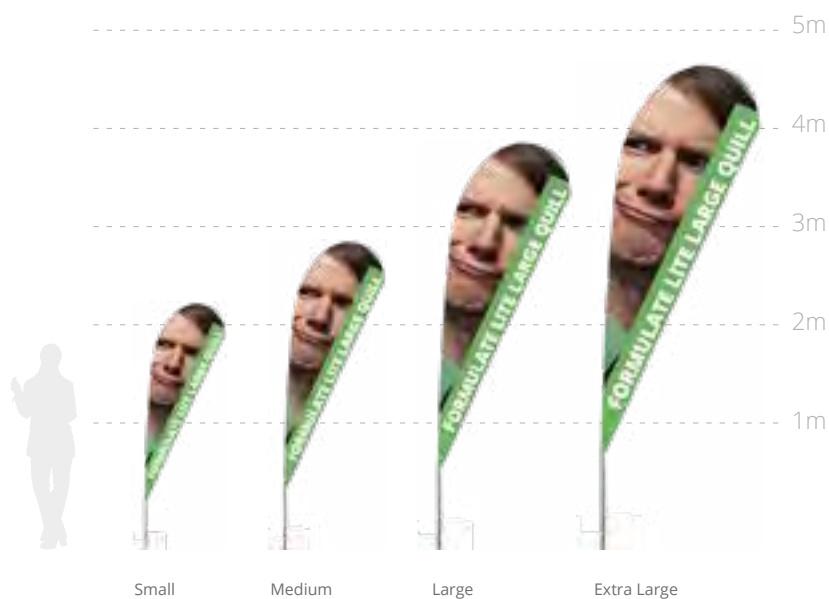

Formulate Lite Feather



- Realizzate con tubi in alluminio da 25mm
- Veloci e facili da assemblare
- Ampia scelta di basi adatte a diversi tipi di superfici
- Resistente ai venti fino a 13-18mph / 20-28km/h

Formato	Codice	📏 (h) x (l) mm
Extra Large	UF-FLF-XL	5150 x 725 mm
Large	UF-FLF-L	4120 x 725 mm
Medium	UF-FLF-M	3260 x 590 mm
Small	UF-FLF-S	2480 x 575 mm



Asta in alluminio da 25mm

Più di 5m di altezza!

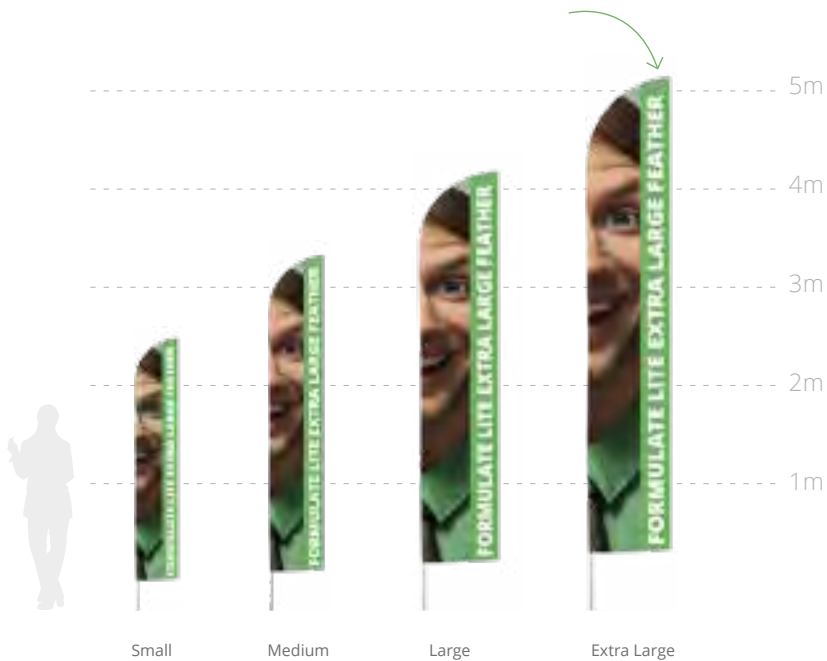

Basi per Formulate Lite

Le bandiere sono state testate per una resistenza al vento fino a 18mph / 28km/h ove indicata la compatibilità con le basi.

Basi				Formulate Lite							Usare con	Usare con
Base	Nome/ Codice	Dimensioni	Peso/ Capacità	Rettangolare			Feather / Quill				 Zavorra UB719-C	 Picchetto FX620
				M	L	XL	S	M	L	XL		
	Nuova base quadrata UF-ZMLSQ-03	450 x 450 mm	12.50 kg	✓	✓	✓	✓	✓	✓	✓	✓	✓
	Base per esterno impilabile UF-ZMSWB	600 x 600 x 150 mm	26 Litri	✓	✓	✓	✓	✓	✓	✓		
	Base per esterno rotonda UF-ZMLWB	500 x 500 x 260 mm	30 Litri	✓	✓	✓	✓	✓	✓	✓		
	Base quadrata UF-ZMLSQ-01	400 x 400 mm	7.50 kg	✓			✓	✓			✓	✓
	Base a croce piccola UF-ZMSCB-01	150 x 470 x 410 mm	N/A	✓			✓	✓			✓	✓
	Base a croce grande UF-ZMLCB-01	180 x 775 x 595 mm	N/A	✓	✓	✓	✓	✓	✓	✓	✓	✓
	Asta per il terreno UF-ZMGS-01	600 x 50 mm	N/A	✓	✓	✓	✓	✓	✓	✓		
	Picchetto UF-ZMPSS-01	530 x 85 mm	N/A	✓	✓	✓	✓	✓	✓	✓		
	Base in cemento UF-ZMCEM	Ø 450 x 180 mm	22kg	✓	✓		✓	✓	✓			
	Base per auto UF-ZMCF-01	120 x 600 x 50 mm	N/A	✓	✓		✓	✓	✓			

Zoom+

Le bandiere Zoom+ sono una linea di bandiere molto diffusa e versatile. Sono ideali per ogni tipo di utilizzo, interno ed esterno, raggiungendo un'altezza fino a 5m. Realizzate in fibra di vetro, sono disponibili in quattro altezze da 2m a 5m. Sono resistenti ai venti fino a 18mph / 29km/h.

Zoom+ Edge



Formato	Codice	 (h) x (l) mm
Extra Large	UF-ZME-EXLA-01	5070 x 740 mm
Large	UF-ZME-LA-01	3990 x 740 mm
Medium	UF-ZME-ME-01	2900 x 740 mm
Small	UF-ZME-SM-01	2070 x 740 mm



Zoom+ Quill



Formato	Codice	 (h) x (l) mm
Extra Large	UF-ZM-EXLA-01	4260 x 1380 mm
Large	UF-ZM-LA-01	3150 x 1335 mm
Medium	UF-ZM-ME-01	2560 x 1150 mm
Small	UF-ZM-SM-01	2060 x 870 mm

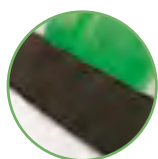

Tasca in Lycra rinforzata in opzione

Ideale per comunicare nel punto vendita





Gancio per fissaggio della grafica



Asta a sezioni



Borsa per il trasporto su richiesta AB-ZML (solo per versione Quill, Feather e Crest)

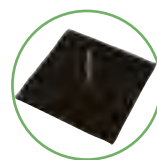

Ampia gamma di basi

Più di 5m di altezza!

Zoom+ Crest



Formato	Codice	📏 (h) x (l) mm
Extra Large	UF-ZM-EXLA-01	5050 x 1000 mm
Large	UF-ZM-LA-01	4060 x 840 mm
Medium	UF-ZM-ME-01	3140 x 610 mm
Small	UF-ZM-SM-01	2420 x 600 mm

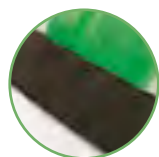

Tasca in Lycra rinforzata in opzione



Small Medium Large Extra Large

Zoom+ Feather



Formato	Codice	📏 (h) x (l) mm
Extra Large	UF-ZM-EXLA-01	5050 x 1000 mm
Large	UF-ZM-LA-01	4060 x 840 mm
Medium	UF-ZM-ME-01	3140 x 610 mm
Small	UF-ZM-SM-01	2420 x 600 mm



Tasca in Lycra rinforzata in opzione



Small Medium Large Extra Large

Basi per Zoom +

Le bandiere sono state testate per una resistenza al vento fino a 18mph / 29km/h ove indicata la compatibilità con le basi.

Base	Basi			Zoom+				Usare con	Usare con
	Nome/ Codice	Dimensioni	Peso/ Capacità	XL	L	M	S	 Zavorra UB719-C	 Picchetto FX620
	Base per esterno WD102B-01	400 x 150 x 350 mm	14 Litri			✓	✓		
	Base per esterno rotonda UF-ZMLWB	500 x 500 x 260 mm	30 Litri	✓	✓	✓	✓		
	Base quadrata UF-ZMLSQ-01	400 x 400 mm	7.50 kg			✓	✓	✓	✓
	Nuova base quadrata UF-ZMLSQ-03	450 x 450 mm	12.50 kg	✓	✓	✓	✓	✓	✓
	Base a croce piccola UF-ZMSCB-01	150 x 470 x 410 mm	N/A			✓	✓	✓	✓
	Base a croce grande UF-ZMLCB-01	180 x 775 x 595 mm	N/A	✓	✓	✓	✓	✓	✓
	Asta per il terreno UF-ZMGS-01	600 x 50 mm	N/A	✓	✓	✓	✓		
	Picchetto UF-ZMPSS-01	530 x 85 mm	N/A	✓	✓	✓	✓		
	Base in cemento UF-ZMCEM	Ø 450 x 180 mm	22kg	✓	✓	✓	✓		
	Base per auto UF-ZMCF-01	120 x 600 x 50 mm	N/A	✓	✓	✓	✓		
	Base per esterno impilabile UF-ZMSWB	600 x 600 x 150 mm	26 Litri	✓	✓	✓	✓		
	Asta per fissaggio a muro UF-ZMWMF-01	120 x 120 x 150 mm	N/A			✓	✓		

Wind Dancer



- Asta in alluminio e base in plastica
- Asta telescopica regolabile fino a 5m
- Base riempibile con acqua o sabbia (66 litri)
- Grafica sostenuta con sistema ad occhielli
- Resistente ai venti 13 -18 mph/ 20 - 28km/h
- Borsa per il trasporto su richiesta

Prodotto	Codice	📏 (h) x (l) x (ø) mm
5m (h)		2900 / 4170 / 5300 x 1000 x 1000 mm
Wind Dancer 5m - Asta	WD105P	
Wind Dancer 5m - Base	WD105B	



Fissaggio ad occhielli



Capacità della base 66 litri



Fino a 5m di altezza!

Riempibile con acqua o sabbia

Shimmer



- Base e asta in color nero
- Asta telescopica ad altezza regolabile fino a 2,85m
- Base riempibile con acqua o sabbia (14 litri)
- Adatta per grafiche su tessuto
- Borsa per il trasporto dell'asta su richiesta

Prodotto	Codice	📏 (h) x (l) x (ø) mm
Shimmer (h)		1540-2850 x 630 x 365 mm
Shimmer - Base	WD102B-01	
Shimmer - Asta	WD102P-01	



da 1540 a 2850 mm

Base riempibile con acqua o sabbia

Mistral



- Realizzata con tubi in alluminio e GRP
- Può essere fissata ai pali e/o al muro
- Supporti regolabili in altezza
- Adatta per grafiche in tessuto o PVC (si consiglia di realizzare delle aperture nel supporto in PVC per ridurre la pressione del vento)
- Resistente ai venti 18 -25 mph/ 29 - 38km/h
- Fascetta metallica per il fissaggio: 1000mm (l)

Prodotto	Codice	📏 (h) x (l) mm
Mistral	UB725-01	fino a 2000 x 890 mm



Fissaggio a palo



Fissaggio a muro (viti non fornite)





Zoom+ Flaggie



- Asta in metallo flessibile
- Base con supporto a ventosa extra resistente
- Modello Feather con tasca grafica
- Occhio in corda per un perfetto tensionamento della stampa
- Inclinazione dell'asta regolabile

Prodotto	Codice	📏 (h) x (l) x (p) mm
Mistral	UF-ZMSCUP	820 x 300 x 100 mm



Base con ventosa



Consigliata per attività commerciali con spazi limitati

Facilità e velocità di montaggio



Bandiera istituzionale



Se vuoi un formato di bandiera su misura, con confezioni o finiture speciali, contattaci per avere informazioni più specifiche. Di seguito è riportato un esempio di formato visivo di uso frequente.

Prodotto	Codice	📏 (h) x (l) mm
Bandiera istituzionale	CUSTOM	700 x 1000 mm





Disponibile anche in versione
fondale con stampa integrale

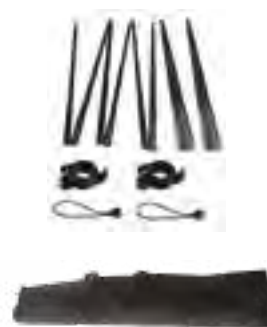

Zoom+ Arch



- Asta in fibra di vetro
- Aggancio in plastica per fissare la grafica
- Resistenza al vento fino a 32 km / h
- Si consiglia l'utilizzo con 2 basi impilate su ciascun lato (su richiesta)

Prodotto	Codice	📏 (h) x (l) mm
Zoom+ Arch	ZOOM+ARCH	2500/3000 x 4000 mm
Base impilabile	UF-ZMSWB	162.5 (h) x 642 (l) mm



Aggancio in plastica per fissare la grafica



Base riempibile con l'acqua



Maniglie per un trasporto più facile della base

Street Flag



- Zainetto realizzato in nylon
- L'asta è fornita con lo zainetto
- Spallacci e cintura regolabili ed imbottiti
- Fissaggio della grafica con gli occhielli nella forma X Banner
- Uno zainetto può essere utilizzato con forme diverse di bandiera

Prodotto	Codice	(h) x (l) x (p) mm
Street Flag	UF-ZMSTF-01	540 x 310 x 80 mm

Ideale per una promozione itinerante

Può essere utilizzato con forme diverse di bandiera



Forma X Banner



Sistema di fissaggio dell'asta rinforzato



Scomparto per riporre l'asta



Spallacci rinforzati, cintura regolabile e tasca a rete laterale



Scomparto con chiusura a zip per riporre la bandiera



Forma Feather



Forma Quill



Forma Shimmer



Outdoor

Le nostre soluzioni per l'esterno sono ideali per manifestazioni sportive o eventi all'aperto. Dai alla tua comunicazione l'impatto che merita con le nostre soluzioni appositamente realizzate per questo scopo.

Scegli tra la nostra linea di gazebo, lavagne, transenne, banner, gonfiabili ed ombrelloni.



La scelta del giusto espositore per l'esterno è importante per garantire il massimo impatto al tuo brand ed attirare clienti e visitatori.

È inoltre fondamentale che la tua scelta soddisfi anche le esigenze tecniche dell'ambiente espositivo come ad esempio la superficie a disposizione, le condizioni meteorologiche, il numero di visitatori e la mobilità.

Una lavagna o un banner bifacciale possono fare differenza nell'impatto e nella presentazione del tuo marchio.

Alcuni consigli per prenderti cura dei tuoi prodotti

I nostri prodotti per l'esterno sono progettati per essere esposti a condizioni particolarmente severe, ma gli stessi materiali di alta qualità si possono deteriorare se non sono trattati con cura.

- 1. Scegli con attenzione l'area espositiva per minimizzare gli effetti dell'ambiente.**
L'inquinamento atmosferico può trasformare il bianco in grigio ed i raggi UV possono alterare il colore delle tue immagini e causarne il deterioramento.
- 2. Ottimizza il tempo di esposizione.**
Riponendo il tuo prodotto tra ogni utilizzo, aumenterai la sua durata.
- 3. Considera le condizioni climatiche.**
Tutti i prodotti per l'esterno non sono resistenti agli agenti atmosferici nello stesso modo. La pioggia in combinazione con un forte vento può aumentare il rischio di deterioramento di alcuni prodotti. Segui le indicazioni riportate nelle schede tecniche di ogni prodotto.

Soluzioni per ogni occasione:

- Eventi all'aperto
 - Festival musicali
 - Mercati
 - Eventi sportivi
 - Fiere
- e molto altro!

La nostra
linea
Outdoor



Banner



Gonfiabili

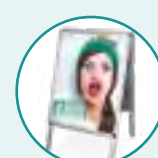

Lavagne



Transenne



Ombrelloni



Segnaletica

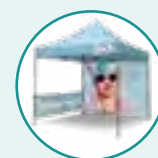

Gazebo



← da 600 a 800 mm →



da 1600
a 2100 mm

Blizzard



- Braccia superiori a larghezza regolabile
- Asta telescopica
- Fissaggio grafica con sistema ad occhielli
- Base riempibile con acqua o sabbia (12 litri)
- Resistente ai venti 13-18 mph/21-28km/h
- Completo di borsa per il trasporto

Prodotto	Codice	(h) x (l) x (p) mm
Blizzard	UB701	1600/2100 x 600/800 x 540 mm



Picchetti inclusi



Asta in tre sezioni



Sistema di blocco dei piedini

Thunder 2



- Roll up bifacciale
- Profilo superiore con sistema di fissaggio con viti
- Profilo inferiore con sistema adesivo
- Asta in tre sezioni
- Ampi piedini stabilizzanti
- Base in metallo già zavorrata
- Completo di 4 picchetti
- Resistente ai venti 18-24mph/28-38km/h (se ancorato)
- Resistente ai venti 4-7mph/6-11km/h (se non ancorato)

Dimensione	Codice	(h) x (l) x (p) mm
850 mm	UB185-850	2200 x 850 x 385 mm



da 1500 a
3000 mm

Horizon



- Utilizzabile in versione mono o bifacciale
- Aste telescopiche ad altezza regolabile per un'area grafica visibile di 4,8 m² per lato
- Fissaggio grafica con sistema ad occhielli
- Basi riempibili con acqua o sabbia (28 litri ciascuna) di dimensione 800 x 240 mm
- Resistente ai venti 8-12mph/12-19km/h
- Borsa per il trasporto disponibile su richiesta

Prodotto	Codice	(h) x (l) x (p) mm
Horizon	UB203	1500-3000 x 2500 x 800 mm
Borsa per asta	AB195A	(su richiesta)
Borsa per basi	AB195B	(su richiesta)



Aste telescopiche ad altezza regolabile



Fissaggio grafica con occhielli

Whirlwind



- Insegna per esterno bifacciale con movimento a dondolo
- Base sagomata con ruote riempibile con acqua o sabbia (capacità 25 litri (A1) / 55 litri (A0) / 49 litri (B1))
- Adatta per l'utilizzo di supporti diversi
- Resistente ai venti 13-18mph/20-28km/h
- Imballaggio compatto per un facile trasporto

Formato	Codice	📏 (h) x (l) x (p) mm
A1	UB207	1165 x 780 x 500 mm
A0	UB207-A0	1550 x 1000 x 620 mm
B1	UB207-B1	1350 x 1000 x 620 mm



Base con ruote riempibile con acqua o sabbia



Cornice a scatto

Ideale per la promozione su marciapiedi e nei punti vendita

Foglio in acetato di protezione



Symbol



- Segnaletica premium autoportante, per uso indoor e outdoor, in acciaio verniciato di colore nero
- Utilizzabile su pavimenti e superfici dure o su terreni
- 4 picchetti per il fissaggio inclusi
- Progettato per grafica su supporto rigido da 3mm a 5mm in formato A3 (o A4)
- Sistema di gestione dei cavi integrato all'interno delle barre

Prodotto	Codice	📏 (h) x (l) x (p) mm
Symbol	IP01	1280 x 480 x 450 mm



Grafica facilmente intercambiabile

Formulate Shadow



- Struttura in acciaio con verniciatura a polvere in colore nero
- Tubolari da 32mm di diametro
- Ideale per grafiche su tessuto elasticizzato con chiusura a zip
- Adatto anche per grafica bifacciale
- Soluzione stabile grazie alla base pesante e picchettabile (4 picchetti inclusi)
- Base completa di ruote e maniglia per un trasporto più agevole
- Resistente ai venti fino a 13-18mph / 20-28km/h

Prodotto	Codice	📏 (h) x (l) x (p) mm
Formulate Shadow	FORM-ODS	1174 x 800 x 420 mm





Cornice a scatto bifacciale

A-sign Board



- Lavagna a cavalletto bifacciale
- Finitura in acciaio galvanizzato che garantisce maggior resistenza e durezza
- Cornice con sistema a scatto
- Completo di foglio in acetato a protezione della grafica

Formato	Codice	📏 (h) x (l) x (p) mm
A1	VF204-C	1060 x 638 x 825 mm
B1	VF203	1220 x 848 x 925 mm
B0	VF203A	1620 x 1128 x 1025 mm



Stowaway



- Struttura bifacciale
- Leggera e facilmente ripiegabile per un pratico trasporto
- Aste in metallo flessibile
- Completo di 4 picchetti

Dimensione	Codice	📏 (h) x (l) x (p) mm
1400 mm	UB736-03A	700 x 1420 x 400-480 mm
1700 mm	UB736-02A	850 x 1720 x 400-480 mm
2000 mm	UB736-01A	1000 x 2020 x 400-480 mm



Piedini con sistema di fissaggio con il velcro



Borsa per il trasporto

Basics Leader



- Sistema guidalinee con nastro riavvolgibile
- Colonnina disponibile nei colori nero o argento
- Nastro disponibile in 3 colori: ●●●

Prodotto	Codice	📏 (h) x (l) x (p) mm
Colonnina	SP-801	910mm (h)
Nastro	SP-803	2000mm (l)
Base	SP-913	350mm (d)



Colonnina con meccanismo avvolginastro



3 colori

Colonnina e base in color nero o argento

Economy Café



- Transenna modulare resistente adatta per l'interno e l'esterno
- La grafica è sostenuta da un sistema ad occhielli ed anello nella parte inferiore
- La grafica è sostenuta da un sistema di tasca e profilo nella parte superiore
- Basi e colonnine in acciaio verniciato a polvere in colore nero
- Componenti venduti separatamente

Dimensione/Prodotto	Codice	(h) x (l) x (p) mm
1000 mm	UB214-1000	960 x 1140 x 355 mm
1500 mm	UB214-1500	960 x 1940 x 355 mm
2000 mm	UB214-2000	960 x 2440 x 355 mm
Base	UB214B	360 mm (diametro)
Colonnina	UB214P	960 mm (altezza)
Anello (a coppia)	UB214-SC	



Aggancio profilo alla colonnina



Anello

Ideale per arredare le terrazze



Fissaggio traversa



Si consiglia l'utilizzo del profilo superiore ed inferiore

Deluxe Café



- Transenna ideale per delimitare aree di ristoranti, mostre e bar
- La grafica è sostenuta da un sistema ad occhielli o a tasca e profilo nella parte inferiore
- La grafica è sostenuta da un sistema a tasca e profilo nella parte superiore
- Basi e colonnine in acciaio
- Componenti venduti separatamente

Dimensione/Prodotto	Codice	(h) x (l) x (p) mm
1000 mm	UB215-1000	960 x 1140 x 355 mm
2000 mm	UB215-2000	960 x 2440 x 355 mm
Base	UB215B	360 mm (diametro)
Colonnina	UB215P	960 mm (altezza)
Anello (a coppia)	UB215-SC	



Monsoon

Monsoon è disponibile come cavalletto autoportante bifacciale a forma di «A» o come cornice da muro. E' realizzato con profili in alluminio ed è adatto per grafiche in PVC con occhielli.

E' ideale per la realizzazione di insegne e per la comunicazione in eventi all'esterno.



Assemblaggio facile e veloce



Fissaggio della grafica con occhielli



Cerniere in metallo



Fissaggio della struttura al muro

Dimensioni personalizzate disponibili su richiesta!

Monsoon da muro



- Cornice da muro in alluminio ideale per l'esterno ma anche per l'interno
- Sistema di assemblaggio dei profili ad incastro con agganci in plastica - nessun utensile necessario
- La grafica è sostenuta da un sistema ad occhielli

Dimensione	Codice	📏 (h) x (l) x (p) mm
1250 mm	UB712	1250 x 1250 x 130 mm
2000 mm	UB713	1000 x 2000 x 130 mm
3000 mm	UB714	1250 x 3000 x 130 mm



Resistente ai venti da 29 a 38 km/h



New Monsoon



- Struttura in alluminio bifacciale a forma di A
- Sistema di assemblaggio dei profili ad incastro con agganci in plastica - nessun utensile necessario
- La grafica è sostenuta da un sistema ad occhielli
- Completo di picchetti
- Resistente ai venti 18-24mph/29-38km/h

Dimensione	Codice	📏 (h) x (l) x (p) mm
2000 mm	CUSTOM	1000 x 2000 x 640 mm
2500 mm	UB707-C	1000 x 2500 x 640 mm
3000 mm	UB711-C	1250 x 3000 x 795 mm
3000 mm	CUSTOM	1250 x 3000 x 795 mm

Gazebo Zoom Tent

Esponi all'aperto, al riparo dal sole e dalla pioggia!

Il Gazebo Zoom Tent è stato progettato per adattarsi a tutti gli eventi e manifestazioni all'aperto. E' realizzato con profili a sezione esagonale in alluminio che garantiscono resistenza e leggerezza.

Si installa e si richiude in meno di un minuto senza l'utilizzo di attrezzi ed è facile da trasportare in quanto completamente richiudibile e dotato di una borsa con ruote molto resistente.

Ideale per eventi sportivi, fiere e mercatini

Fissa una bandiera al gazebo



Veloce e facile da installare può ospitare un gran numero di persone

Zoom Tent



- Il kit comprende struttura, picchetti e corde da 3,5m
- Copertura, parete intera, mezza parete con barra di fissaggio e base in metallo disponibili su richiesta
- Copertura, parete intera, mezza parete sono disponibili in 4 colori: ○ ● ● ●
- Resistente ai venti 13-18 mph/20-28km/h
- Borsa per il trasporto con ruote inclusa

Accessori Zoom Tent

Prodotto

- Base in metallo (7Kg)
- Pinza per bandiera*
- Connettore Zoom Tent
- Barra per mezza parete 2-3 m
- Barra per mezza parete 4,5m

Codice

- ZT-BASE-01
- ZT-FCA
- ZT-TJC
- ZT33-MTB
- ZT345-MTB



*adatta per essere usata con le bandiere Zoom+. Consulta la sezione Bandiere.



Base in metallo 7Kg



Sistema di bloccaggio con gancio



Apertura e chiusura a manovella



Connettore Zoom Tent



Facilmente richiudibile e trasportabile



Zoom Tent

Dimensione

- 2x2
- 3x3
- 3x4,5
- 3x6

Codice

- ZT22-XAF
- ZT33-XAF
- ZT345-XAF
- ZT36-XAF

Ⓜ (h) x (l) x (p) mm

- 3160 x 2000 x 2000 mm
- 3160 x 2920 x 2920 mm
- 3160 x 4300 x 2920 mm
- 3160 x 5800 x 2920 mm

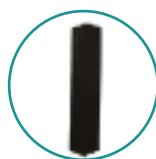

Borsa per il trasporto con ruote inclusa



Struttura completamente pieghevole



Parete 3x3 con zip Zoom Tent



- Sono disponibili 3 nuove tipologie di pareti per Zoom Tent con cerniera:
 1. Parete intera 3x3 di colore bianco con 2 zip laterali
 2. Parete intera 3x3 di colore bianco con porta centrale apribile e 2 zip laterali
 3. Parete intera 3x3 di colore bianco con finestra in PVC trasparente e 2 zip laterali
- La porta si apre tramite due zip poste ai lati della stessa e si può arrotolare e fissare superiormente tramite due nastri. Dimensioni 1.9 (h) x 1.5 (l) m.
- La finestra non è apribile, il PVC trasparente è fissato alla parete. Dimensioni 1.3 (h) x 2.2 (l) m.

Prodotto	Codice	📏 (h) x (l) x (p) mm
Parete 3x3 + 2 zip	CUSTOM	su richiesta
Parete 3x3 + 2 zip + porta	CUSTOM	su richiesta
Parete 3x3 + 2 zip + finestra	CUSTOM	su richiesta



Parete 3x3 bianca con zip



Parete 3x3 bianca con zip e porta centrale



Steel Tent



- Struttura ad ombrello in acciaio bianco
- Pali telescopici a sezione quadrata
- Connettori e piedini in plastica
- Copertura in poliestere bianco impermeabile disponibile su richiesta
- 3 altezze disponibili grazie ai pali regolabili
- Resistente ai venti fino a 29km/h
- Borsa per il trasporto con ruote, picchetti in metallo e corde (3,5m) incluse

Prodotto	Codice	📏 (h) x (l) x (p) mm
Steel Tent	FD33-SQF	3315/3415/3510 x 3310 x 3310 mm

Può ospitare fino a 5 persone



Supporto centrale



Sistema di bloccaggio



Borsa per il trasporto



Struttura ad ombrello



Star Tent



- Struttura in alluminio composta da un palo (in 6 parti) ed un supporto centrali
- Palo centrale dotato di manovella per regolare la tensione della copertura
- Dimensione della struttura: 5m (h) x Ø10m
- Copertura bianca disponibile su richiesta
- Copertura fissata a terra tramite 6 picchetti
- Cavo per il posizionamento dei picchetti incluso
- Resistenza al vento fino a 45km/h
- Capienza: 40 persone in piedi e 25 sedute
- 2 borse per il trasporto imbottite incluse



Manovella



Base pole support



Cavo per il posizionamento dei picchetti

Prodotto	Codice	📏 (h) x (l) x (p) mm
Struttura	ST510-XAF	5000 x 10000 x 1000 mm
Copertura bianca	ST510-CTW	

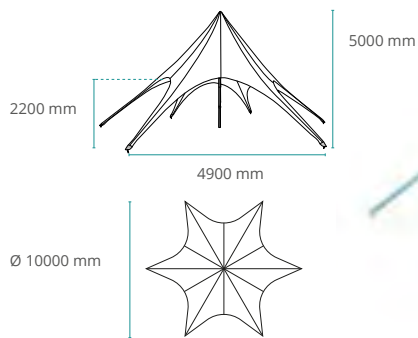

Bora Tent



- Struttura gonfiabile in TPU con fodera in poliestere removibile
- Sistema ad aria prigioniera: autoportante una volta gonfiato
- 1 valvola di gonfiaggio e 4 valvole di sgonfiaggio
- Resistente ai venti 19-24 mph / 29-38km/h
- Copertura e pareti disponibili su richiesta nei colori: ○ ● ● ● ●
- Borsa per il trasporto inclusa

Prodotto	Codice	📏 (h) x (l) x (p) mm
Struttura	UI00801	2460 x 3000 x 3000 mm
Copertura	UI00815	
Parete	UI00816	



Valvola di gonfiaggio



Borsa per il trasporto

Soluzione perfetta per eventi all'esterno

Struttura



Gonfiatore a mano



Codice
INFTA-PM



Soffiatore elettrico



Prodotto
Soffiatore 400 W

Codice
INFTA-PE4EU

Colonna Bora



- Struttura in PVC gonfiabile
- Base da 13 litri di capacità inclusa
- Possibilità di fissarla al terreno: 4 picchetti inclusi
- Leggero, trasportabile e facile da installare
- Adatto a grafiche in tessuto fissate alla base con il velcro
- Sistema ad aria prigioniera: autoportante una volta gonfiato
- Resistente ai venti fino a 24km/h se picchettata
- Kit di riparazione incluso
- Gonfiatori disponibili su richiesta
- Borsa per il trasporto disponibile su richiesta

Prodotto	Codice	📏 (h) x (ø) mm
Struttura PVC 2200	INFLCOL-220	2390 x 460 mm
Borsa per il trasporto	AB-INFLCOL	

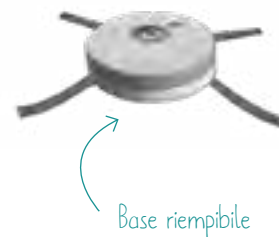

Sunrise Quadrato



- Asta e braccia in acciaio
- Asta telescopica
- Sistema di blocco automatico a struttura aperta
- Facile da utilizzare
- Ampia area grafica personalizzabile
- Base su richiesta

Prodotto	Codice	📏 (h) x (l) x (p) mm
Sunrise quadrato	UU-S-01	2600 x 2000 x 2000 mm
Base	UU-B-01	



Vite di apertura e chiusura



Blocco automatico

Sunrise Rotondo



- Asta e braccia in acciaio
- Asta telescopica
- Sistema di blocco con perno e catenella
- Facile da utilizzare
- Ampia area grafica personalizzabile
- Base su richiesta

Prodotto

Sunrise rotondo

Base

Codice

UU-C-01

UU-B-01

(h) x (ø) mm

2360 x 2660 mm



Manovella



Chiusura di sicurezza con perno e catenella

Perfetto per eventi all'aperto



Ø 38 mm

Tornado



- Banchetto promozionale curvo, adatto per utilizzo all'interno e/o all'esterno
- Top modellato con scanalature per il drenaggio dell'acqua
- Tamburo in PVC
- Base riempibile con acqua o sabbia se utilizzato all'esterno
- Pali e crowner disponibili su richiesta
- Borse per il trasporto disponibili su richiesta

Prodotto

Banchetto

Crowner

Assemblato

Borsa per il trasporto di top e base

Borsa per il trasporto del tamburo

Codice

PK410

PK411

PK410 + PK411

AB187

AB187A

(h) x (l) x (p) mm

1040 x 850 x 500 mm

250 x 600 x 20 mm

2060 x 850 x 500 mm



Borsa per il trasporto di top e base



Borsa per il trasporto del tamburo

Otteni maggior visibilità grazie al crowner



Base riempibile per utilizzo all'esterno



Punto Vendita

Che sia per accoglienza o come sistema indicativo, utilizzare la segnaletica giusta è importante per catturare l'attenzione.

Abbiamo un'ampia gamma di sistemi di segnaletica tra cui scegliere: poster, cornici, soluzioni per l'interno, a muro o autoportanti adatti a tutte le necessità.

I sistemi di segnaletica sono essenziali per arredare gli spazi interni.

Abbiamo un'ampia gamma di sistemi di segnaletica adatti per diversi ambienti quali interni di uffici aziendali, spazi pubblici e commerciali, punti vendita ed aree di accoglienza.

Sono facili da installare e consentono una vasta scelta di fissaggi: a muro, a sospensione e/o a soffitto. Sono, inoltre, disponibili in diverse finiture che si abbinano perfettamente ad ogni ambiente.



Scegli la soluzione più adatta al tuo spazio:

1. Dev'essere autoportante, fissata a muro o sospesa?
2. Necessiti che sia personalizzata?
3. Dev'essere illuminata?
4. Hai necessità di incorporare un dispositivo come un iPad o uno schermo LCD?

Le nostre soluzioni Twista e Strata sono disponibili con un'ampia scelta di finiture e fissaggi per integrarsi perfettamente nell'ambiente.

// I vantaggi della gamma

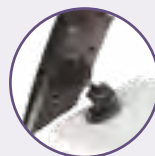

Design moderno



Dimensioni personalizzate

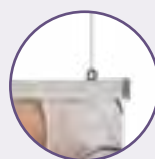

Installazione facile e veloce



Fissaggio grafico pratico

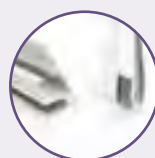

Leggero e resistente

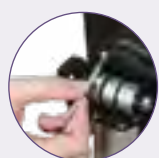

Chiusura a chiave per una maggior sicurezza



Twista Lite



- Profilo con apertura/chiusura a scatto realizzato in alluminio con terminali in plastica color grigio ed agganci
- Possibilità di fissaggio a parete o a soffitto
- Adatto per supporti come carta, cartone, PVC e tessuto fino a 300 micron di spessore
- Dimensioni personalizzate su richiesta
- Cavi in acciaio non inclusi

Dimensione

500 mm
600 mm
700 mm
800 mm
850 mm
900 mm
1000 mm
1200 mm
1500 mm

Codice

TWLHR-500
TWLHR-600
TWLHR-700
TWLHR-800
TWLHR-850
TWLHR-900
TWLHR-1000
TWLHR-1200
TWLHR-1500

📏 (l) x (h) x (p) mm

500 x 31 x 12 mm
600 x 31 x 12 mm
700 x 31 x 12 mm
800 x 31 x 12 mm
850 x 31 x 12 mm
900 x 31 x 12 mm
1000 x 31 x 12 mm
1200 x 31 x 12 mm
1500 x 31 x 12 mm



Profilo a scatto



Rimuovi i terminali, apri il profilo, inserisci la grafica, richiudi e riposiziona i terminali





Illumigo Counter



- Profilo in alluminio bianco fronte/retro, spessore 100 mm
- Piedini laterali in acciaio per la massima stabilità
- Top in due pezzi in MDF bianco
- Il top può essere personalizzato
- Carico massimo del top: 20 kg
- Illuminazione LED fronte/retro preassemblata
- Cavo d'alimentazione sotto la struttura
- Fissaggio grafica con bordino
- Valigetta per il trasporto completa di scomparti e maniglia inclusa

Prodotto	Codice	(h) x (l) x (p) mm
Illumigo Counter	ILLGO-COUNTER-EU	1015 x 1040 x 540 mm



Assemblaggio semplice e veloce



Piedini in acciaio



Strip LED



Valigetta per il trasporto



Top personalizzabile

Perfetto anche come espositore prodotti!



Assemblaggio rapido senza utensili



iLLUMiGO™



Illumigo



- Illuminazione a LED preinstallata a basso voltaggio potente ed efficiente che permette un buon risparmio energetico
- Assemblaggio rapido, assemblaggio senza utensili
- Telaio in alluminio in colore bianco da 100mm di spessore con sistema di etichettatura numerata che consente un facile montaggio
- Piedini premontati
- La presa elettrica posta sotto il profilo inferiore consente di affiancare più lightbox tra loro
- La stampa con gommino si adatta perfettamente alla canalina della cornice permettendo un montaggio rapido della stampa
- Valigetta con scomparti imbottiti completa di maniglia per un trasporto più pratico

Prodotto	Codice	(h) x (l) x (p) mm
Illumigo	ILLGO-2X1-EU	2000 x 1000 x 400 mm



Sistema di illuminazione a LED pre-assemblato



Installazione facile e senza l'utilizzo di utensili

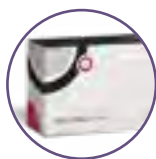

Valigetta per il trasporto



Borsa per il trasporto su richiesta



Si installa in meno di 10 minuti!



Assemblaggio rapido senza utensili



Piedini premontati ruotanti

iLLUMiGO™

NOVITA' Illumigo Retail



- Cornice autoportante bifacciale in alluminio da 100mm di spessore
- Base in acciaio già fissata alla cornice
- Traversa di rinforzo interna
- Sistema di illuminazione incluso e pre installato
- Cavo di illuminazione posto sotto la cornice
- Valigetta per il trasporto completa di scomparti e maniglia inclusa

Prodotto

Illumigo Retail

Codice

ILLGO-RETAIL-EU

(h) x (l) x (p) mm

1600 x 600 x 285 mm

Assemblaggio rapido senza utensili



Sistema di numerazione



Cavo di alimentazione



Base in acciaio



Valigetta per il trasporto



Borsa per il trasporto su richiesta

ILLUMiGO™



NOVITA' U-Motion



- Struttura cornice in alluminio anodizzato da 75 mm dritta, autoportante o da parete e monofacciale
- Tenda LED arrotolabile inclusa (1 o più tende in base al kit scelto)
- Fissaggio tenda con ganci e velcro (inclusi)
- Controllo dell'animazione luminosa tramite l'alimentatore
- Piedini inclusi in colore grigio
- Animazione fornita su chiavetta USB e programmata dal nostro team grafico
- Fissaggio della stampa con bordino in silicone
- Borsa tubo inclusa con tenda LED per il trasporto

Prodotto

U-Motion 2x1 m

U-Motion 2x2 m

Codice

VLB75-UMOT-F-20X10

VLB75-UMOT-F-20X20

(h) x (l) x (p) mm

2000 x 1000 x 550 mm

2000 x 2000 x 550 mm



U·MOTION™

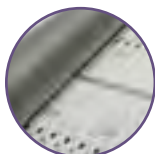

Tenda LED inclusa



Alimentatore esterno



Borsa tubo inclusa



Chiavetta USB per animazione

Illuminazione dinamica





Formulate Monolith LED



- Totem luminoso a LED a 360°
- Struttura in tubolari di alluminio da 30 mm
- Le sezioni dei tubolari sono collegate con un cordino elastico interno
- Le sezioni si innestano con pulsante a scatto
- Soluzione autoportante facile da assemblare
- Assemblaggio semplice e veloce grazie al sistema di etichettatura numerata dei tubolari
- Stampa a 360° continuativa
- Illuminazione con strip LED posizionata in alto e in basso (pinze incluse per tenerle in posizione)
- La base è zavorrata per aumentarne la stabilità
- Borsa per il trasporto inclusa
- Completo di 2 strip LED, trasformatore 24V, cavi, LED e pinze
- Stampa in supporto retroilluminabile con chiusura a zip attorno alla base

Dimensione	Codice	(h) x (l) x (p) mm
2000 mm	FORM-MON-LED-1100	2380 x 600 x 300 mm
2380 mm	FORM-MON-LED-1100	2380 x 800 x 300 mm



Sezioni con innesto a scatto



Stampa con chiusura a zip



Strip LED



Fino a 2400mm



U-Digital



- Cavalletto digitale per comunicare in modo interattivo
- Completo di maniglia e rotelle per un facile trasporto
- Angoli arrotondati
- Vetro a tutta altezza
- Dimensione dello schermo 16:9 (43 pollici)
- Risoluzione 1080 x 1920
- Compatibile con tutti i tipi di video ed immagini
- Sistema Android
- 2 porte USB, 1 HDMI, Wi-fi
- Programmabile con chiavetta USB o da remoto (CMS)

Prodotto	Codice	(h) x (l) x (p) mm
U-Digital	UDIG-DAB-43-B-01	1500 x 605 x 580 mm



Ruote integrate

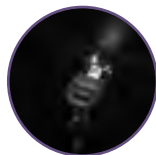

Chiusura di sicurezza alla sezione elettronica



Schermo touch



Differenti tipi di contenuto: mixa immagini e video!





Profilo Seamless



- Si inserisce in una nicchia esistente o come soluzione a muro e per rivestimento pareti
- Soluzione economica e veloce da installare
- Rinforzo posteriore in alluminio con scanalatura per facilitare il fissaggio del profilo all'interno della nicchia
- Il montaggio del profilo e l'installazione del visual sono accessibili a tutti
- Adatto per formati su misura (nessun limite di dimensione)
- Produzione su ordinazione

Dimensione

700 x 1000 mm
1000 x 1400 mm

Codice

VAF-CUSTOM
VAF-CUSTOM

(h) x (p) x (l) mm

700 x 1000 x 7,3 mm
1000 x 1400 x 7,3 mm

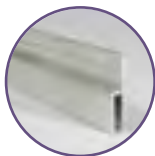

Profilo in alluminio da 30 mm



Viti all'interno del mobile



Grafica in tessuto con bordino in silicone



Stampa allineata al bordo del mobile

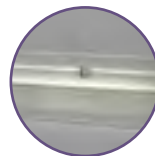

Fori per agevolare il montaggio (opzionali)



Cuscino personalizzabile Happy



- Cuscini personalizzati per scopo decorativo o promozionale
- Rivestimento e imbottitura 100% poliesteri
- Dimensioni: 45 x 45 cm
- Stampa bifacciale personalizzata
- Tessuto lavabile
- Chiusura con zip
- Stampa e imbottitura forniti montati

Prodotto

Cuscino personalizzabile Happy

Codice

HAPPY-PH

(h) x (l) mm

450 x 450 mm



Tessuto lavabile



Anche bifacciale!

←
Eccezionale illuminazione!



Strip LED da 360mm



Foro di alimentazione



Trasformatore 24V Potenza 75W

Profili Vector LED

La nostra linea di profili LED fornisce soluzioni per ogni esigenza e budget.



75 mm LED

- Profilo in alluminio da 75mm
- Adatto per realizzare cornici da muro
- Monofacciale
- Adatto per grafiche su tessuto con bordino in silicone
- Il profilo è disponibile in 3 colori: ● ● ○

125 mm LED

- Profilo in alluminio da 125mm
- Adatto per realizzare soluzioni autoportanti
- Bifacciale
- Adatto per grafiche in tessuto con bordino in silicone
- Il profilo e le basi sono disponibili in 3 colori: ● ● ○

Vector LED



Versione

Vector LED 75 mm

Vector LED 125 mm

Borsa per il trasporto con ruote

Codice

VLB75-CUSTOM

VLB125-CUSTOM

AB-LINEAR

(h) x (l) x (p) mm

Su misura

Su misura

290 x 1370 x 290 xmm



Adatta come soluzione da muro



Cornice Vector 30mm LED



- Cornice in alluminio da 30mm retroilluminata da muro
- Fissaggio direttamente a muro con viti
- La grafica si fissa facilmente grazie al bordino in silicone che si inserisce nella canalina
- Sistema di illuminazione a fondale con moduli LED
- Dimensioni personalizzate disponibili su richiesta

Prodotto	Codice	(h) x (l) x (p) mm
2000 x 1000 mm	VLB30-2x1-PH	1974 x 974 x 30 mm
1500 x 1200 mm	VLB30-1.5x1.2-PH	1474 x 1174 x 30 mm
1500 x 800 mm	VLB30-1.5x0.8-PH	1474 x 774 x 30 mm
B0	VLB30-B0-PH	1374 x 974 x 30 mm
B1	VLB30-B1-PH	974 x 674 x 30 mm
Dimensioni personalizzate	VLB30-CUSTOM	Contattaci



Congiunzione dei profili con angolare



Grafica fissata in canalina con bordino in silicone



Modulo LED



Sistema Strata



Dai una nuova prospettiva al tuo allestimento di interni!

Il sistema Strata è una soluzione espositiva molto versatile per il punto vendita. Una vasta gamma di componenti e diverse opzioni di fissaggio (a muro, a sospensione o a soffitto), con finiture cromate o in argento satinato, adatti per diversi tipi di supporti.

Dai un tocco di eleganza e raffinatezza al tuo arredo.



Fissaggio da pavimento a soffitto



Fissaggio a muro

① Distanziali Strata Lite

- Adatti per supporti da 2mm (min) fino a 10mm (max) di spessore
- Disponibile in 2 misure: 19mm e 12mm di diametro
- Disponibili nelle finiture satinato o cromato
- Forniti in confezione da 4 pezzi



Dimensione	Codice
19 (Ø) satinato	SP-SO1902
19 (Ø) cromato	SP-SO1901
12 (Ø) satinato	SP-SO1202
12 (Ø) cromato	SP-SO1201

② Distanziali

- Grande e Medio: 25mm (Ø) adatto per supporti da 5 a 20mm di spessore
- Piccolo: 16mm (Ø) adatto per supporti da 2 a 8mm di spessore
- E' necessario forare il supporto di 11mm (Ø)
- Componenti per il fissaggio (a binario o a vite) inclusi

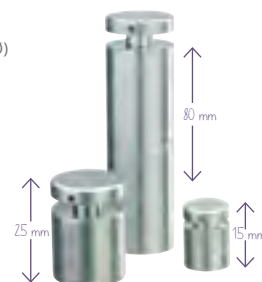

Dimensione/VERSIONE	Codice
A binario (grande)	P0101
A binario (medio)	P0118
A binario (piccolo)	P0104
A vite (grande)	P0102
A vite (medio)	P0117
A vite (piccolo)	P0105



③ Tasca porta poster in acrilico

- Porta poster in acrilico compatibile con distanziali su perimetro e con pinze doppie e singole
- Disponibile in versione orizzontale o verticale

Formato	Codice
A1	AH411L/P
A2	AH412L/P
A3	AH413L/P
A4	AH414L/P
A5	AH415L/P



④ Pinza doppia per tasche porta poster in acrilico

- Rotazione a 360°
- Pinza piccola: 10mm(Ø) x 20mm(h) consigliata per supporti da 4mm di spessore e tasca porta poster in formato A4 e A5
- Pinza grande: 16mm(Ø) x 20mm(h) consigliata per supporti da 7mm di spessore e tasca porta poster in formato A1, A2 e A3

Dimensione	Codice
10 mm (Ø)	P0122
16 mm (Ø)	P0121



⑤ Pinza per tasche porta poster in acrilico

- Pinza piccola: 10mm(Ø) x 15.5mm(h) consigliata per supporti da 4mm di spessore e tasca porta poster in formato A4 e A5
- Pinza grande: 16mm(Ø) x 20.5mm(h) consigliata per supporti da 7mm di spessore e tasca porta poster in formato A1, A2 e A3

Dimensione	Codice
10 mm (Ø)	P0113
16 mm (Ø)	P0112



⑥ Binario in alluminio

- Fornito al metro
- Completo di terminali

Dimensione	Codice
1 metro	PR102
2 metri	PR101



⑦ Cavo a binario

- Cavo 4m x 1.5mm
- Componenti per il fissaggio a binario inclusi
- Per il fissaggio a vite sono necessari componenti aggiuntivi: PO116

Codice	⊗ (h) x (Ø) mm
P0109	4000 x 1,5 mm



⑧ Distanziale su perimetro

- Non necessita di fori nel supporto
- 34mm(h) x 16/25mm(Ø)
- Adatti per supporti di spessore da 2mm (min) a 10mm (max)
- Componenti per il fissaggio (a binario o a vite) inclusi

Codice	⊗ (h) x (Ø) mm
P0119	34 x 16 mm
P0120	34 x 25 mm



⑨ Tirante snodato con piastra

- 16mm(Ø) x 25mm(h)
- Rotazione libera a 360° o bloccata
- Adatto per il fissaggio a muro o a soffitto
- Non adatto per PO110

Codice	⊗ (h) x (Ø) mm
P0106	25 x 16 mm



⑩ Tirante snodato per cavi

- 16mm(Ø) x 25mm(h)
- Rotazione a 180°
- Componenti per il fissaggio (a binario o a vite) inclusi
- Non adatto per PO110

Versione	Codice
A binario	P0107
A vite	P0108



⑪ Cavo a vite

- Cavo per fissaggio da pavimento a soffitto 4m x 1.5mm
- Componenti per il fissaggio a vite inclusi
- Non può essere utilizzato con P0106/P0107/P0108

Codice	⊗ (h) x (Ø) mm
P0110	4000 x 1,5 mm



⑫ Componenti per il fissaggio a vite

- Adatto per cavo PO109 e distanziali

Codice
P0116



⑬ Componente per il fissaggio a binario

- Adatto per cavo PO109 e distanziali

Codice
P0115

Cornice Vector Quick Fix



- Cornice in alluminio da 20mm
- Adatta per grafiche su tessuto
- La grafica si fissa facilmente grazie al bordino in silicone che si inserisce nella canalina
- 2 applicazioni: fissaggio direttamente a muro con viti e/o come rivestimento di pareti di stand preallestiti*
- Dimensioni personalizzate disponibili su richiesta

Formato	Codice	(h) x (l) x (p) mm
B0	VWQF-B0	1414 x 1000 x 20 mm
B1	VWQF-B1	1000 x 707 x 20 mm
1000 x 1000 mm	VWQF-1000	1000 x 1000 x 20 mm
2000 x 1000 mm	VWQF-2000	2000 x 1000 x 20 mm
Dimensioni personalizzate	VWQF-CUSTOM	Contattaci
Supporto per fissaggio a parete	LN134	Contattaci



Grafica fissata in canalina con bordino in silicone



Connettori angolari



*Supporto per fissaggio su preallestiti LN134 su richiesta

Applicazione a muro o su preallestito



Supporto per fissaggio a parete
Cornice Vector Quick Fix



Parete stand



Ideale per graficare stand preallestiti

Fissaggio a muro con viti

Cornice Trappa



- Cornice a scatto in alluminio da 25 mm
- Fissaggio a muro in orizzontale o verticale
- Foglio in acetato a protezione della grafica incluso
- Adatto per diversi supporti (carta, PVC, tessuto ...) fino a 420 micron di spessore

Formato	Codice	(h) x (l) x (p) mm
A4	AT401-C	328 x 241 x 13 mm
A3	AT402-C	451 x 328 x 13 mm
A2	AT403-C	625 x 451 x 13 mm
A1	AT404-C	872 x 625 x 13 mm
A0	AT405-C	1220 x 872 x 13 mm
B1	AT410-C	1031 X 738 X 13 mm
B2	AT409-C	738 x 531 x 13 mm



Cornice a scatto



Sentry



- Pannello informativo da terra, autoportante con cornice a scatto
- Possibilità di variare il formato da verticale ad orizzontale grazie alla rotazione della cornice
- Foglio in acetato a protezione della grafica incluso
- Disponibile nei formati A4 e A3

Formato	Codice	(h) x (l) x (p) mm
A3	SL103	1075 x 245 x 326 mm
A4	SL104	1005 x 245 x 326 mm



Fissaggio con galletto e bullone



Symbol



- Segnaletica premium autoportante, per uso indoor e outdoor, in acciaio verniciato di colore nero
- Utilizzabile su pavimenti e superfici dure o su terreni
- 4 picchetti per il fissaggio inclusi
- Progettato per grafica su supporto rigido da 3mm a 5mm in formato A3 (o A4)
- Sistema di gestione dei cavi integrato all'interno delle barre

Prodotto	Codice	(h) x (l) x (p) mm
Symbol	IP01	1280 x 480 x 450 mm

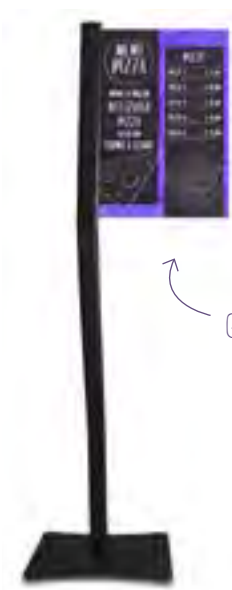

Grafica facilmente intercambiabile





Ø 1000 mm

Ø 700 mm



Perfetta per decorare gli interni



Ø 400 mm

Fissaggio a muro incluso



Cornice Vector Slim Rotonda



- Cornice in alluminio da 20mm
- Forma rotonda
- Adatta per grafiche su tessuto
- La grafica si fissa facilmente grazie al bordino in silicone che si inserisce nella canalina
- Fissaggio a parete

Dimensione	Codice	(h) x (Ø) mm
Ø 400mm	VWFC-400	400 (Ø) mm
Ø 700mm	VWFC-700	700 (Ø) mm
Ø 1000mm	VWFC-1000	1000 (Ø) mm



Assemblaggio semplice



Grafica con bordino in silicone



Profilo in alluminio da 20mm

Porta tablet universale Formulate



- Struttura realizzata con tubolari in alluminio
- Adatta per grafiche su tessuto
- Porta tablet con possibilità di variare il formato da verticale ad orizzontale
- Porta depliant disponibili su richiesta (2 max)
- Peso per base incluso
- Tablet o iPad non incluso
- Adatto per un formato minimo di 20,32 x 13,5 x 0,6 cm (equivalente ad iPad mini) e massimo di 14 pollici (35,56 cm)

Prodotto

Struttura con porta tablet
Porta depliant nero

Codice

FORM-UNI-TAB-01

FORM-UNI-TAB-LIT-B

(h) x (l) x (p) mm

1280 x 430 x 350 mm

160 x 350 x 75 mm



Porta depliant in color nero su richiesta



Barra di rinforzo interna



Porta tablet



Borsa per il trasporto

Si adatta a diversi formati di tablet



Peso per base integrato



Ampia area grafica personalizzabile

Colonnina Porta iPad



- Alloggiamento sicuro con viti di sicurezza e chiave a brugola
- Può essere posizionato in orizzontale o in verticale
- Per una maggior sicurezza la base può essere fissata al pavimento
- iPad non incluso
- Compatibile con iPad 2, 3, 4 e iPad Air (non compatibile con iPad Pro e iPad 1)

Versione

Nero
Argento

Codice

IPS-001-B
IPS-001-S

(h) x (ø) mm

1045/1060 x 360 mm
1045/1060 x 360 mm



Rotazione



Porta iPad

- Porta iPad con angoli arrotondati
- Chiusura di sicurezza
- Compatibile con il sistema di fissaggio a 360° per banchetti, muro o palo Linear (su richiesta)
- Disponibile per tutti i modelli iPad eccetto iPad Mini e Pro
- Disponibile nei colori nero o bianco
- iPad non incluso

Versione

Bianco
Nero

Codice

IPAD-CHU-W
IPAD-CHU-B

(h) x (l) x (p) mm

310 x 225 x 20 mm
310 x 225 x 20 mm

Porta iPad + fissaggio 360°

Argento

IPAD-360S

310 x 225 x 95 mm



Fissaggio possibile a muro, su un palo Linear o su un banchetto



Porta iPad con fissaggio 360°



Angoli arrotondati



Porta iPad universale telescopico



- Porta tablet universale regolabile in altezza grazie all'asta telescopica
- Per aumentare la stabilità, è possibile avvitare la base al pavimento: viti incluse
- Asta in alluminio anodizzato
- Base in metallo
- Sistema antifurto: viti di sicurezza e chiave a brugola (inclusa)
- Può essere posizionato in verticale o in orizzontale
- Compatibilità tablet: 20,5-27,5 (L) x 13,5-19,5 (h) x 1 (L) cm

Prodotto

Porta iPad universale telescopico

Codice

IPS-003-B

(h) x (l) x (p) mm

Verticale: 795-1225 x 440 x 335 mm
Orizzontale: 735-1175 x 440 x 335 mm



Altezza regolabile



Sistema di bloccaggio



Gala



- Resistente e durevole, può essere utilizzato in molte situazioni
- Tavolo con gambe pieghevoli e struttura in metallo e polipropilene
- Si piega a metà ed è completo di maniglia per un trasporto più facile

Prodotto

Gala

Codice

FT-6A

(h) x (l) x (p) mm

Aperto : 740 x 1805 x 740 mm
Chiuso : 750 x 900 x 80 mm



Maniglia per il trasporto



Pieghevole



Sistema bloccante

Reflecta



- Totem autoportante e bifacciale disponibile nella versione grafica o luminosa
- Facile da usare grazie ai profili in alluminio a scatto
- Adatto per diversi tipi di supporti
- Disponibile base rinforzata su richiesta solo per la versione da 1570mm grafica
- Il top e la base in MDF laminato sono disponibili in 4 colori: ● ● ○ ●

Dimensione/Versione

1570 mm (luminoso)
1570 mm
1840 mm (luminoso)
Base rinforzata per versione MR104T

Codice

MR915T*
MR104T*
MR912T**
B_MR104T

(h) x (l) x (p) mm

1570 x 570 x 280 mm
1570 x 570 x 280 mm
1840 x 1000 x 400 mm
su richiesta

* completo di opalino e acetato
** solo struttura



Profilo a scatto



Completo di foglio in acetato di protezione

Forma ellittica



Tavolo Rotondo Formulate



- Struttura realizzata con tubolari in alluminio da \varnothing 30mm
- Adatto per grafica su tessuto
- Semplice da assemblare grazie al sistema di etichettatura numerata
- Top termoformato
- Prodotto su ordinazione

Prodotto	Codice	(h) x (ø) mm
Tavolo Rotondo	FMLT-TS-01A	1000 x 600 mm



Copertura grafica totale



Sistema di etichettatura numerata



Tavolo Ovale Formulate



- Struttura realizzata con tubolari in alluminio da \varnothing 30mm
- Adatto per grafica su tessuto
- Semplice da assemblare grazie al sistema di etichettatura numerata
- Top e base termoformati
- Prodotto su ordinazione

Prodotto	Codice	(h) x (l) x (p) mm
Tavolo Ovale	FMLT-TS-06	950 x 1600 x 520 mm



Top e base termoformati



Sistema di etichettatura numerata



Assemblaggio senza utilizzo di utensili

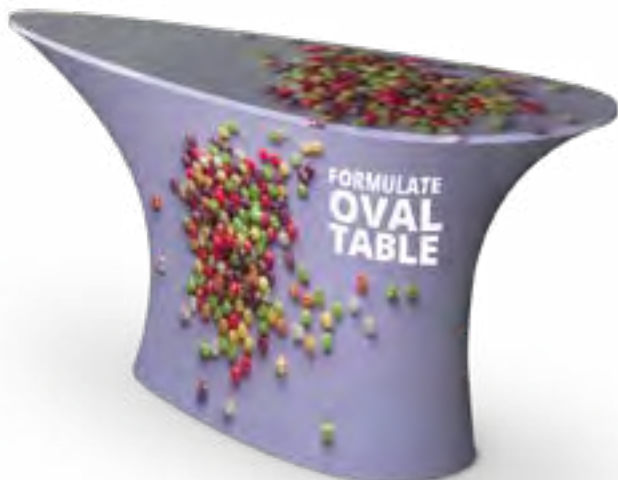



Colonnina con supporto porta dispenser



Prodotto	Codice	(h) x (l) x (p) mm
Colonnina gel Economy	CUSTOM	1200 x 300 x 300 mm
Colonnina gel Standard	CUSTOM	1200 x 300 x 300 mm
Colonnina gel Premium	CUSTOM	1200 x 300 x 300 mm

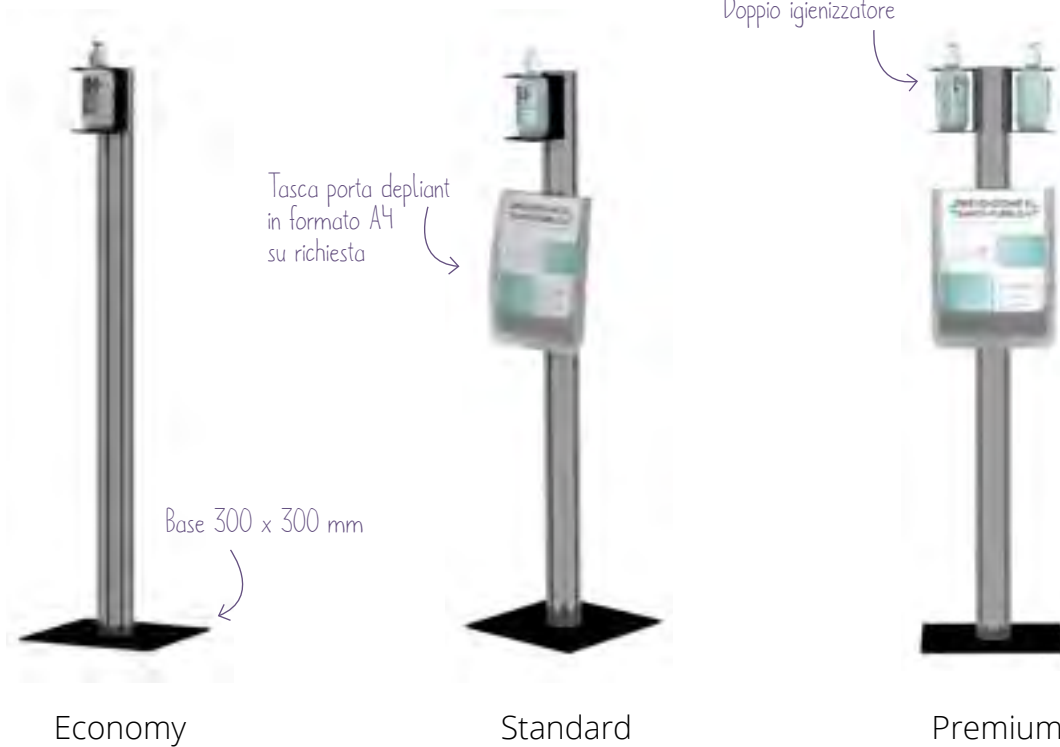

Banchetti

Progettati per un'ampia varietà di utilizzi, i nostri banchetti portatili sono una soluzione ideale per accogliere i clienti e soddisfano ogni situazione ed occasione.

Una linea completa di banchetti in diverse forme e dimensioni che possono essere personalizzati con la tua grafica per amplificare l'impatto della tua comunicazione.





Offriamo banchetti per ogni budget ed esigenza

I nostri banchetti sono soluzioni espositive portatili adatti come reception, postazione lavoro, presentazioni, supporti promozionali o per qualsiasi altra applicazione. Gli utilizzi che ne puoi fare sono infiniti!

I nostri banchetti sono semplici e veloci da montare perchè non necessitano di utensili.

Scegli il banchetto giusto:

1. Quante volte sarà utilizzato? Spesso od occasionalmente?
2. Hai necessità di trasportarlo?
3. Hai bisogno di uno spazio interno per riporre il tuo materiale?
4. Devi utilizzarlo per accogliere clienti o per una conferenza?

// Soluzioni standard...

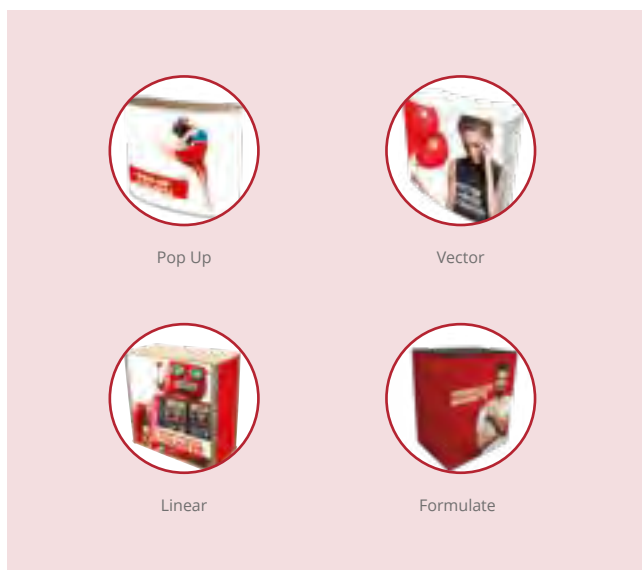

// ... o soluzioni personalizzate

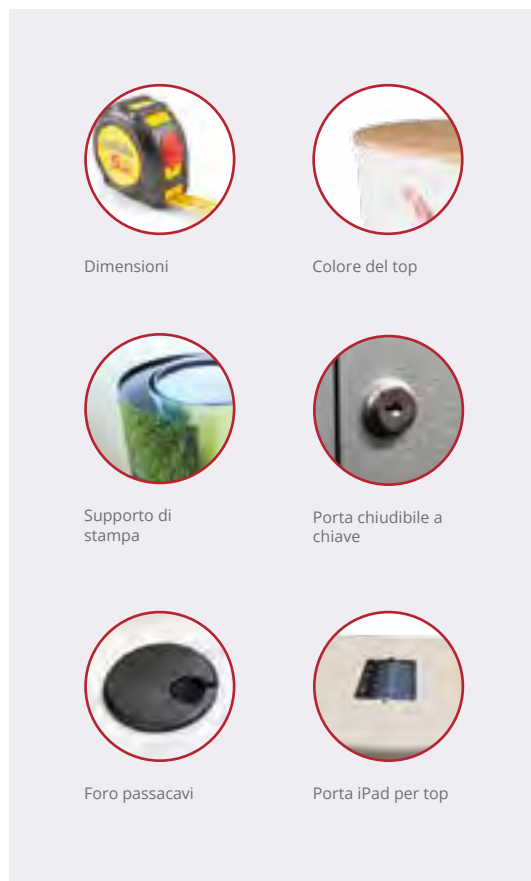



Fissaggio grafica con
bordino in silicone



Banchetto SEG



- Banchetto completamente richiudibile con sistema di braccia magnetiche autoposizionanti
- La grafica si fissa facilmente grazie al bordino in silicone che si inserisce nella canalina
- Adatto per grafiche su tessuto
- Top e base termoformati forniti in color betulla come standard. Su richiesta sono disponibili anche nei colori: ●●○
- Due ripiani interni inclusi
- Completo di borsa per il trasporto

Prodotto	Codice	📏 (h) x (l) x (p) mm
SEG	PUC21C-SEG	990 x 840 x 365 mm



Fissaggio della grafica



Borsa per il trasporto

Banchetto Pop Up



- Banchetto completamente richiudibile con sistema di braccia magnetiche autoposizionanti
- Top termoformato in color betulla
- Ripiani interni inclusi
- Completo di borsa per il trasporto rinforzata a forma di D con ruote
- Pannelli non inclusi

Versione	Codice	📏 (h) x (l) x (p) mm
2x2	PUC22C-C	985 x 1290 x 465 mm



Fissaggio magnetico



Borsa per il trasporto con ruote

Installazione semplice e rapida

Banchetto Hop Up



- Fissaggio della grafica con il velcro
- Nessun utensile necessario
- Top termoformato in color betulla
- Ripiano interno e borsa per il trasporto inclusi

Prodotto	Codice	📏 (h) x (l) x (p) mm
Hop Up	HU301-001-C	1020 x 1060 x 360 mm



Sistema di bloccaggio



Borsa per il trasporto con ruote

Ampia area grafica visibile



Ripiano interno incluso

Banchetto Vector Dritto



- Struttura dritta realizzata con profili in alluminio con angoli arrotondati
- Adatta per grafica su tessuto che si fissa facilmente grazie al bordino in silicone inserito nella canalina
- Il top termoformato è disponibile in color bianco come standard. Su richiesta è disponibile anche nei colori: ● ● ●
- Ripiano interno incluso
- Borsa per il trasporto su richiesta

Prodotto	Codice	(h) x (l) x (p) mm
Banchetto Vector Dritto	VSCB	1015 x 1040 x 540 mm



Fissaggio della grafica con bordino in silicone



Sistema di etichettatura numerata



Banchetto Vector Curvo



- Struttura curva realizzata con profili in alluminio con angoli arrotondati
- Adatta per grafica su tessuto che si fissa facilmente grazie al bordino in silicone inserito nella canalina
- Il top termoformato è disponibile in color bianco come standard. Su richiesta è disponibile anche nei colori: ● ● ●
- Ripiano interno incluso
- Borsa per il trasporto su richiesta

Prodotto	Codice	(h) x (l) x (p) mm
Banchetto Vector Curvo	VCCB	1015 x 1340 x 540 mm



Angoli arrotondati



Banchetto Embrace+ LED



- Banchetto completamente richiudibile
- La grafica si fissa facilmente grazie al bordino in silicone che si inserisce nella canalina
- Sistema di illuminazione a LED incluso
- Top termoformato fornito in color bianco
- Completo di borsa per il trasporto

Prodotto	Codice	📏 (h) x (l) x (p) mm
Banchetto Embrace+ LED	EMB-PL-CNTR-LED	1022 x 1040 x 400 mm



Fissaggio della grafica con bordino in silicone



Sistema di illuminazione a LED



360°



Top personalizzabile

Perfetto anche come espositore prodotti!



NOVITA' Illumigo Counter



- Profilo in alluminio bianco fronte/retro, spessore 100 mm
- Piedini laterali in acciaio per la massima stabilità
- Top in due pezzi in MDF bianco
- Il top può essere personalizzato
- Carico massimo del top: 20 kg
- Illuminazione LED fronte/retro preassemblata
- Cavo d'alimentazione sotto la struttura
- Fissaggio grafica con bordino
- Valigetta per il trasporto completa di scomparti e maniglia inclusa

Prodotto	Codice	📏 (h) x (l) x (p) mm
Illumigo Counter	ILLGO-COUNTER-EU	1015 x 1040 x 540 mm

Assemblaggio rapido senza utensili

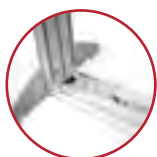

Assemblaggio semplice e veloce



Piedini in acciaio



Valigetta per il trasporto



Strip LED

iLLUMiGO™

Banchetto Formulate Magnetico Rettangolare



- Struttura in tubolari in alluminio da Ø30 mm
- Assemblaggio a scatto
- Top termoformato in color nero
- Ripiano interno disponibile su richiesta
- Completo di borsa per il trasporto

Prodotto	Codice	📏 (h) x (l) x (p) mm
Banchetto Rettangolare Magnetico	FORM-MOD-CNTR-01	1015 x 800 x 600 mm
Ripiano interno	FORM-MOD-CNTR-02	9 x 770 x 571 mm



I banchetti si fissano tra loro magneticamente



Ripiano interno su richiesta

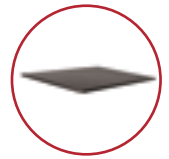

Top termoformato in colore nero

2 possibili finiture: con o senza top a vista



Usalo da solo...



... o combinati, semplicemente usando i magneti integrati!

Banchetto Gear Espositivo



- Ripiano interno incluso e porte scorrevoli incluse
- Pannelli in acrilico trasparente
- Top termoformato disponibile in 4 colori: ● ● ○ ●
- Ideale per pannelli grafici da 3 a 5mm di spessore
- Completo di borsa per il trasporto

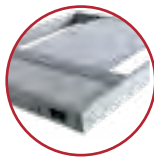

Completamente richiudibile

Prodotto	Codice	📏 (h) x (l) x (p) mm
Gear Espositivo	GECD-FO	920 x 775 x 405 mm

Banchetto Gear Curvo



- Banchetto aperto sul retro
- Ripiano interno incluso
- Top termoformato disponibile in 4 colori: ● ● ○ ●
- Ideale per pannelli grafici da 3 a 5mm di spessore
- Completo di borsa per il trasporto

Versione	Codice	📏 (h) x (l) x (p) mm
Gear Curvo	GECC-FO	920 x 830 x 525 mm



Ideale per esporre i tuoi prodotti



Banchetto Linear Curvo



- Banchetto in alluminio anodizzato
- Adatto per grafiche su pannello in forex da 3mm di spessore
- Assemblaggio con sistema di profili autobloccanti
- Top e base termoformati forniti in color betulla come standard. Su richiesta sono disponibili anche nei colori: ●●○
- Disponibile con raggio da 30° o 45°
- La versione standard è senza top in acrilico
- Ripiano interno e borsa per il trasporto disponibili su richiesta

Versione	Codice	📏 (h) x (l) x (p) mm
Standard 30°	LK028-001	1010 x 1025 x 546 mm
Standard 45°	LK028-003	1010 x 1515 x 607 mm
Pro 30°	LK028-002	1010 x 1025 x 546 mm
Pro 45°	LK028-004	1010 x 1515 x 607 mm
Borsa per il trasporto per 30°	AB112A	
Borsa per il trasporto per 45°	AB221	
Ripiano interno	PK8-S15	



Banchetto Linear Dritto



- Banchetto in alluminio anodizzato
- Adatto per grafiche su pannello in forex da 3-5mm di spessore
- Assemblaggio con sistema di profili autobloccanti
- Top e base termoformati forniti in color betulla come standard. Su richiesta sono disponibili anche nei colori: ●●○
- Disponibile nelle dimensioni 1000mm e 2000mm
- Ripiano interno e borsa per il trasporto disponibili su richiesta

Versione	Codice	📏 (h) x (l) x (p) mm
1000 mm (l)	LK029-001	1010 x 1000 x 500 mm
2000 mm (l)	LK029-002	1010 x 2000 x 500 mm
Borsa per il trasporto per 1000 mm	AB112A	
Borsa per il trasporto per 2000 mm	AB222	
Ripiano interno	PK8-S15	



Comet



- Porta depliant in alluminio in formato A4 incluso
- Porta iPad disponibile su richiesta

Prodotto	Codice	📏 (h) x (l) x (p) mm
Comet	PK189A	1800 x 1010 x 655 mm
Borsa per il trasporto	AB151	
Porta iPad	IPAD-SH-360W/S/B	



Gala



- Resistente e durevole, può essere utilizzato in molte situazioni
- Tavolo con gambe pieghevoli e struttura in metallo e polipropilene
- Si piega a metà ed è completo di maniglia per un trasporto più facile

Prodotto	Codice	📏 (h) x (l) x (p) mm
Gala	FT-6A	Aperto : 740 x 1805 x 740 mm Chiuso : 750 x 900 x 80 mm



Maniglia per il trasporto



Pieghevole



Sistema bloccante



Tovaglia su richiesta



Tavolo Rotondo Formulate



- Struttura realizzata con tubolari in alluminio da Ø 30mm
- Adatto per grafica su tessuto
- Semplice da assemblare grazie al sistema di etichettatura numerata
- Top termoformato
- Prodotto su ordinazione

Prodotto	Codice	📏 (h) x (Ø) mm
Tavolo Rotondo	FMLT-TS-01A	1000 x 600 mm



Sistema di etichettatura numerata



Copertura grafica totale



Tavolo Ovale Formulate



- Struttura realizzata con tubolari in alluminio da Ø 30mm
- Adatto per grafica su tessuto
- Semplice da assemblare grazie al sistema di etichettatura numerata
- Top e base termoformati
- Prodotto su ordinazione

Prodotto	Codice	📏 (h) x (l) x (p) mm
Tavolo Ovale	FMLT-TS-06	950 x 1600 x 520 mm

Top e base termoformati

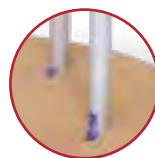

Sistema di etichettatura numerata



Assemblaggio senza utilizzo di utensili

Banchetto Basic Curvo

Ideale per eventi o fiere



- Banchetto a forma di D
- Tamburo in plastica in color grigio
- Base e top in MDF disponibili in color nero o betulla
- Aperto sul retro
- Completo di borse per il trasporto
- Ripiano interno su richiesta

Versione

Top/base nero
Top/base betulla
Ripiano interno

Codice

PK922-BLK
PK922
PK922-SHELF-KIT

(h) x (l) x (p) mm

925 x 910 x 480 mm
925 x 910 x 480 mm
10 x 853 x 398 mm



Forma a doppia D



Ripiano interno su richiesta



Banchetto Basic Rotondo



- Banchetto rotondo
- Completo di top e base disponibili in color nero o betulla
- Completo di borse per il trasporto

Versione

Top/base nero
Top/base betulla

Codice

PK923-BLK
PK923

(h) x (ø) mm

926 x 450 mm
926 x 450 mm



Soluzione espositiva versatile



Tamburo



Top e base intercambiabili



Borse per il trasporto



Tornado



- Banchetto promozionale curvo, adatto per utilizzo all'interno e/o all'esterno
- Top modellato con scanalature per il drenaggio dell'acqua
- Tamburo in PVC
- Base riempibile con acqua o sabbia se utilizzato all'esterno
- Pali e crowner disponibili su richiesta
- Borse per il trasporto disponibili su richiesta

Prodotto	Codice	(h) x (l) x (p) mm
Banchetto	PK410	1040 x 850 x 500 mm
Crowner	PK411	250 x 600 x 20 mm
Assemblato	PK410 + PK411	2060 x 850 x 500 mm
Borsa per il trasporto di top e base	AB187	
Borsa per il trasporto del tamburo	AB187A	



Borsa per il trasporto di top e base



Borsa per il trasporto del tamburo

Counta



- Unità promozionale componibile, realizzata in plastica leggera, trasportabile e facile da assemblare
- Ideale per stampa su adesivo
- Crowner, ripiano interno di appoggio e pali di supporto inclusi
- Adatta per uso interno*
- Completo di borsa per il trasporto

* sono necessari dei pesi aggiuntivi per l'utilizzo in esterno

Prodotto	Codice	(h) x (l) x (p) mm
Counta	PC607	Tamburo: 852 x 805 x 450 mm Crowner : 280 x 680 mm Assemblato : 2195 x 805 x 450 mm



Borsa per il trasporto

Banchetto promozionale ideale per i punti vendita



Ottieni maggior visibilità grazie al crowner



Base riempibile per utilizzo all'esterno



Fondali

La nostra linea di fondali Formulate, Hop Up e Pop Up consentono di creare backwall mozzafiato, stand per fiere e corner per centri commerciali in modo semplice e veloce. Sono leggeri, compatti e pratici da installare in pochi minuti con grafiche che si fissano facilmente alla struttura o possono essere lasciate in situ.

La nostra gamma si adatta anche ad usi creativi per ampi spazi con soluzioni modulari e grafiche di grandi dimensioni.





Scegli il fondale giusto per un alto impatto visivo!

Una linea di fondali dalle forme innovative ed originali per ambienti diversi. I backwall sono soluzioni comunicative molto diffuse per eventi, centri commerciali, roadshow o semplicemente come interior decoration. Sono facilmente trasportabili e semplici da installare.

Scegli il fondale giusto:

1. Quanto grande è la tua area espositiva?
2. Di che tipo di fondale necessiti?
3. Che tipo di supporto grafico intendi utilizzare?
4. Quanto spesso devi cambiare il tuo messaggio?
5. Deve essere riconfigurabile?
6. Quanto dovrà essere compatto una volta smontato?
7. Hai bisogno di illuminazione?
8. Necessiti di trasportarlo?

// La gamma di Fondali



Formulate

Una linea di fondali di diverse dimensioni e configurazioni realizzata con tubolari in alluminio leggero ma resistente che si personalizza con un tessuto elasticizzato che garantisce facilità di montaggio e trasporto.

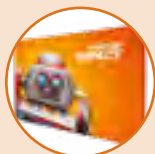

Hop Up

Sistema leggero e pratico con chiusura ad ombrello. Le grafiche in tessuto sono fissate con il velcro e possono essere lasciate posizionate sulla struttura richiusa.

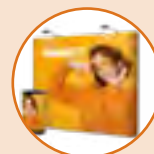

Pop Up

I Pop Up hanno un sistema di assemblaggio con braccia magnetiche e grafica fissata con nastro magnetico. Sono disponibili in versione mono o bifacciale e possono essere accessoriati.



Embrace

Embrace è un nuovo sistema ideale per creare fondali senza interruzione grafica. E' un sistema combinato di struttura con chiusura ad ombrello e grafica in tessuto con bordino in silicone che si infila in canalina. Embrace ti permette di creare un backwall in pochi minuti!

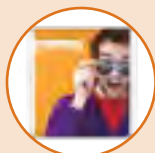

Pegasus

Fondale a tensione regolabile in altezza e larghezza grazie alle aste telescopiche. Si adatta a tutti gli spazi e dimensioni grafiche. La struttura è composta di tubi in alluminio e grafiche con tasche.

Embrace

L'ideale combinazione di una struttura completamente richiudibile con una grafica in tessuto per creare fondali di ampie dimensioni.

Embrace



- Struttura in alluminio con apertura/chiusura ad ombrello
- Adatto per grafiche in tessuto con bordino in silicone che si infila in canalina
- Struttura solamente in versione dritta
- Le strutture possono essere unite in linea per creare ampi fondali
- Completo di borsa per il trasporto con ruote (eccetto per la versione 3x1: la borsa è senza ruote)

Versione	Codice	📏 (h) x (l) x (p) mm
3x1	EMB-1X3-S	2255 x 790 x 328 mm
3x2	EMB-2X3-S	2255 x 1523 x 328 mm
3x3	EMB-3X3-S	2255 x 2239 x 328 mm
3x4	EMB-4X3-S	2255 x 2972 x 328 mm



Creare un ampio fondale unendo più strutture



Connettore per unire più strutture in larghezza



Borsa per il trasporto con ruote

Grafica tensionata perfettamente



①



Braccia autoposizionanti

②

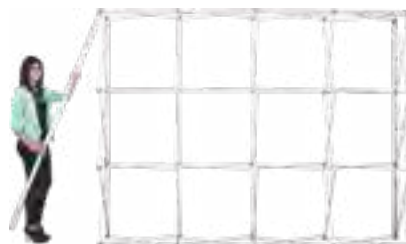

③



Profili con inserimento a scatto



④

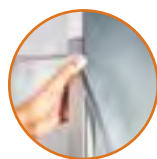

Fissaggio della grafica nella canalina

⑤



Embrace+



- Struttura in alluminio in colore bianco con apertura/chiusura ad ombrello
- Adatto per grafiche in tessuto con bordino in silicone che si infila in canalina
- Struttura solamente in versione dritta
- Le strutture possono essere assemblate in larghezza e/o altezza per creare ampi fondali
- Ripiano interno e/o esterno disponibile su richiesta
- Retroilluminazione mono o bifacciale disponibile su richiesta
- Piedini stabilizzanti disponibili su richiesta
- Completo di borsa per il trasporto con ruote per tutte le altre versioni (eccetto per le versioni 3x1 e 4x1: la borsa è senza ruote)

Versione	Codice	(h) x (l) x (p) mm
3x1	EMB-PL-3X1-S	2255 x 774 x 366 mm
3x2	EMB-PL-3X2-S	2255 x 1508 x 366 mm
3x3	EMB-PL-3X3-S	2255 x 2242 x 366 mm
4x1	EMB-PL-4X1-S	2990 x 774 x 366 mm
4x2	EMB-PL-4X2-S	2990 x 1508 x 366 mm
4x3	EMB-PL-4X3-S	2990 x 2242 x 366 mm



Sistema di retroilluminazione



Borsa per il trasporto con ruote



Piedini su richiesta



Sistema di retroilluminazione



Profilo con canalina per inserimento della grafica



Diversi tipi di connettori



Ripiano su richiesta

Diverse configurazioni disponibili grazie ai connettori

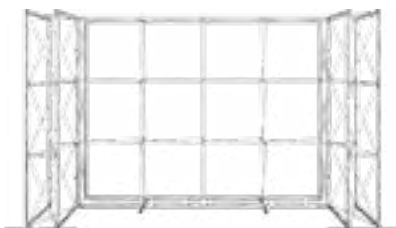
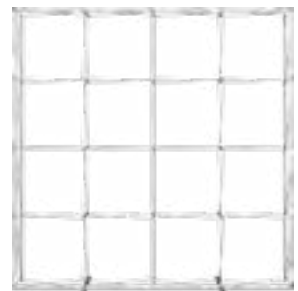
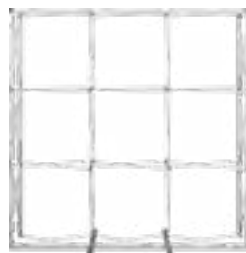
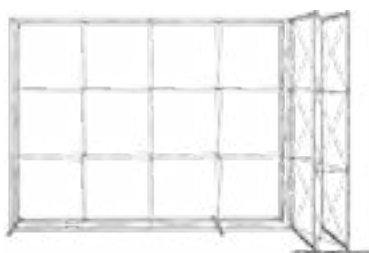

Configurazione a «U»

Strutture unibili in altezza e/o larghezza

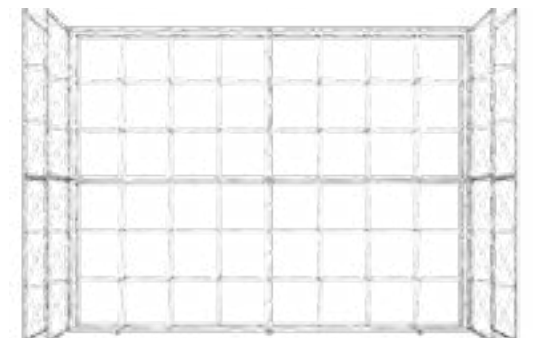

Hop Up Impact Dritto



- Struttura hop up dritta con apertura/chiusura ad ombrello
- La grafica in tessuto si fissa con il velcro
- La grafica può essere lasciata posizionata una volta che la struttura viene chiusa
- Piedini stabilizzanti disponibili su richiesta
- Completo di borsa per il trasporto con ruote
- Disponibile in dimensioni personalizzate

Disponibile in dimensioni personalizzate

Versione	Codice	📏 (h) x (l) x (p) mm
3x1	HUI3X1	2260 x 790 x 295 mm
3x2	HUI3X2	2260 x 1525 x 295 mm
3x3	HUI3X3	2260 x 2260 x 295 mm
3x4	HUI3X4	2260 x 2995 x 295 mm
3x5	HUI3X5	2260 x 3730 x 295 mm
Piedino stabilizzante	ES508-001	



Si installa in 2 minuti!



Completamente richiudibile



Connettori



Fissaggio della grafica con il velcro



Borsa per il trasporto con ruote



Piedino stabilizzante su richiesta

Hop Up Impact Curvo



- Struttura hop up curva con apertura/chiusura ad ombrello
- La grafica in tessuto si fissa con il velcro
- La grafica può essere lasciata posizionata una volta che la struttura viene chiusa
- Piedini stabilizzanti disponibili su richiesta
- Completo di borsa per il trasporto con ruote

Versione	Codice	📏 (h) x (l) x (p) mm
3x3	HOP-2-3X3-C	2270 x 2310 x 570 mm
3x4	HOP-2-4X3-C	2270 x 2950 x 810 mm
Piedino stabilizzante	ES508-001	



Valorizza la tua comunicazione



Facile da trasportare

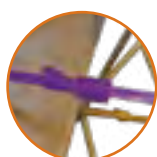

Connettori



Fissaggio della grafica con il velcro

Quick Impact

Versione dritta e versione curva



- Struttura pop up con apertura/chiusura magnetica
- Completo di barre magnetiche e kit di aggancio
- Pannelli non inclusi
- Disponibile in versione mono o bifacciale
- Disponibile in versione dritta o curva
- Borsa per il trasporto in nylon
- Per la composizione dei kit si veda la tabella sotto



Fissaggio grafico con nastro magnetico



Pratico e veloce da installare

Versione	Codice	(h) x (l) x (p) mm
3X2 Curvo	IMP-3X2C	2225 x 1930 x 485 mm
3X3 Curvo	IMP-3X3C	2225 x 2540 x 685 mm
3X4 Curvo	IMP-3X4C	2225 x 3070 x 960 mm
3X5 Curvo	IMP-3X5C	2225 x 3430 x 1225 mm
3X2 Dritto	IMP-3X2S	2225 x 1970 x 306 mm
3X3 Dritto	IMP-3X3S	2225 x 2700 x 306 mm
3X4 Dritto	IMP-3X4S	2225 x 3435 x 306 mm
3X5 Dritto	IMP-3X5S	2225 x 4160 x 306 mm

I nostri pop up sono disponibili in versione Kit o Pack



Struttura



Barre magnetiche



Nastro magnetico



Custodia per il trasporto Zenith



Top termoformato in betulla



2 faretti PS950-1000 LED



Borsa per il trasporto in nylon

	Struttura	Barre magnetiche	Nastro magnetico	Custodia per il trasporto Zenith	Top termoformato in betulla	2 faretti PS950-1000 LED	Borsa per il trasporto in nylon
Kit Impact	●	●					●
Pack Impact	●	●	●	●			●
Pack Completo Impact	●	●	●	●	●	●	●

Accessori per Quick Impact

Aumenta l'impatto della tua comunicazione con i nostri accessori Quick.



Piedini stabilizzanti
ES505

Consigliati per Pop Up dritti con altezza superiore ai 3 moduli o nei casi in cui si utilizzi un ripiano interno. Forniti a coppia.



Supporto monitor LCD
PUSMK1

Supporto monitor LCD fino a 540mm e 5kg.



Nicchia
ES514 - Curvo



Ripiano interno
ES511X-C - in acrilico curvo

Sostiene fino a 10kg. Si consiglia l'uso dei piedini stabilizzanti.



Powerspot 1200
PS1200

Luce fluorescente da 20w. Fissaggio a clip. Si possono collegare fino a 6 tubi con un connettore UB601B. Adatto per pannelli finali D-end.

Formulate

Scopri queste forme originali ed innovative. Formulate libera la tua creatività quando devi realizzare stand, eventi o showroom.

- Struttura realizzata in tubolari in alluminio da Ø 30 mm
- Adatta per grafiche in tessuto elasticizzato con chiusura a zip
- Possibilità di grafica bifacciale
- Nessun utensile necessario
- Sistema di etichettatura per un più facile assemblaggio
- Borsa per il trasporto inclusa



Tubolari in alluminio collegati da una corda elastica interna



Sistema di etichettatura numerata

Formulate Dritto



Dimensione	Codice	📏 (h) x (l) x (p) mm
2400mm	FORM-STR-24	2380 x 2350 x 400 mm
3000mm	FORM-STR-30	2380 x 2950 x 400 mm
4000mm	FORM-STR-40	2380 x 3950 x 400 mm
5000mm	FORM-STR-50	2380 x 4950 x 400 mm
6000mm	FORM-STR-60	2380 x 5950 x 400 mm



Fondale bifacciale

Formulate Verticale Curvo



Dimensione	Codice	📏 (h) x (l) x (p) mm
2400mm	FORM-VCU-24	2380 x 2350 x 608 mm
3000mm	FORM-VCU-30	2380 x 2950 x 608 mm





Formulate a S



Dimensione
2400mm
3000mm

Codice
FORM-SER-24
FORM-SER-30

 (h) x (l) x (p) mm
2380 x 2350 x 400 mm
2380 x 2950 x 400mm



Basi stabilizzanti
incluse



Formulate Orizzontale Curvo



Dimensione	Codice	(h) x (l) x (p) mm
2400mm	FORM-CUR-24	2380 x 2350 x 500 mm
3000mm	FORM-CUR-30	2380 x 2950 x 500 mm
6000mm	FORM-CUR-60	2380 x 5950 x 900 mm



Faretti su richiesta
LED-FLOOD-ARM-BDLK
con kit di fissaggio per
tubolari da 30mm Ø US903

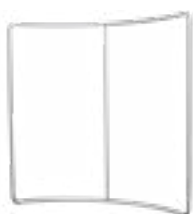

Accessori Formulate

Aggiungi accessori al tuo Formulate con i nostri kit esclusivi appositamente realizzati.

Un nuovo sistema di fissaggio degli accessori disegnato per darti la libertà di aggiungerli e/o cambiarli in base alle tue necessità.

Step 1: pinza universale per accessori Formulate (FMLT158)



Step 2: scegli il supporto per l'accessorio



Supporto porta
depliant
FX839



Supporto per iPad o
monitor TV
FX837

Step 3: scegli l'accessorio



Porta depliant
AH5DLP - Formato DL (110x220)
AH5A5P - Formato A5
AH5A4P - Formato A4



Porta iPad
IPAD-CHU-W - Bianco 305 x 70 x 40 mm
IPAD-CHU-S - Argento 305 x 70 x 40 mm
IPAD-CHU-B - Nero 305 x 70 x 40 mm



Eccellente rapporto qualità/prezzo

Pegasus



- Aste in alluminio telescopiche regolabili in altezza e larghezza fino a 2500mm circa
- Assemblaggio delle aste tramite viti
- Completo di borsa per il trasporto

Prodotto	Codice	📏 (h) x (l) x (p) mm
Pegasus	UB165-S	1000 (min) - 2515 (max) x 1429 (min) - 2540 (max) x 442 mm



Assemblaggio rapido



Inserimento grafica



Aste telescopiche

Pegasus 3m



- Aste in alluminio telescopiche regolabili in altezza fino a 2500mm e larghezza fino a 3000mm circa
- Assemblaggio delle aste con connettori a scatto
- Completo di borsa per il trasporto

Prodotto	Codice	📏 (h) x (l) x (p) mm
Pegasus 3m	UB167-S	1835 (min) - 2610 (max) x 1830 (min) - 3000 (max) x 440mm



Semplice e veloce da installare



Aste telescopiche

Ideale come fondale per servizi fotografici!

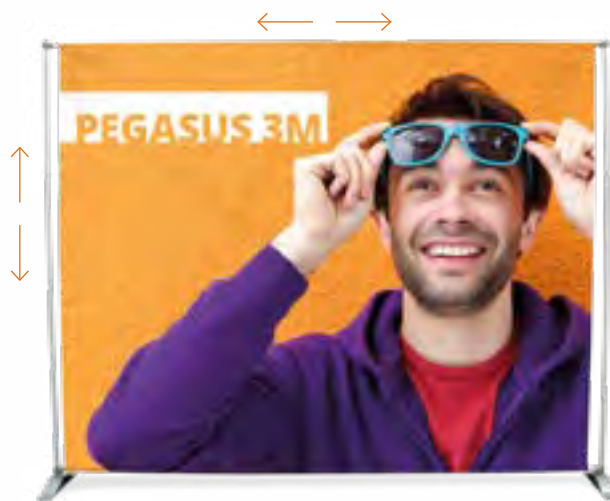

Kit di estensione

+



Pegasus 3m

=



Kit di estensione per Pegasus da 3m



- E' possibile collegare fino a 4 strutture
- Compatibile solo con Pegasus 3m
- Angolazione da 90° a 180°
- Comprende un'asta verticale, due orizzontali e una base

Prodotto	Codice	📏 (h) x (l) x (p) mm
Kit estensione Pegasus 3m	UB167S-01	1855 (min) - 2630 (max) x 1780 (min) - 350 (max) x 440mm



Connessione inferiore



Connessione superiore



Modulate

Modulate™ è il risultato della fusione di due concetti originali, riconosciuti per il loro successo nel mondo dell'esposizione e della vendita al dettaglio: la creatività dei tubolari Formulate e la modularità delle cornici Vector.

Queste strutture possono facilmente connettersi tra loro grazie ai potenti magneti posizionati all'interno realizzando così configurazioni adatte a tutti gli spazi comunicativi: punto vendita, fiere, centri commerciali o all'interno delle aziende.



Modulate



MODULATE™

La migliore soluzione per attirare l'attenzione

Modulate™ è il frutto della fusione di due concetti originali, noti grazie al successo ottenuto in ambito espositivo e nel mercato del retail: si tratta delle soluzioni tubolari Formulate e della modularità delle cornici Vector.

Modulate™ è composto da un insieme di cornici realizzate a partire da tubi in alluminio e rivestite con una stampa in tessuto. Queste cornici possono essere collegate facilmente le une alle altre, grazie ai potenti magneti posizionati all'interno di ogni struttura.

Sulla base di questo semplice principio magnetico, è possibile combinare diverse cornici Modulate™ per creare configurazioni destinate ai diversi ambiti della comunicazione: nei punti vendita, nei saloni, negli spazi espositivi, nei centri commerciali o semplicemente all'interno delle aziende.



Strutture realizzate a partire da innovazioni tecnologiche uniche.

Ogni struttura **Modulate™** è realizzata a partire da tubolari in alluminio con un diametro di 30 mm, che la rendono estremamente leggera e resistente.

Questa nuova gamma di prodotti si distingue dalle altre soluzioni esistenti sul mercato per le sue caratteristiche uniche: il sistema **MagLink** presente in ogni struttura e il sistema di fissaggio delle basi **Twist & Lock**.

Hai voglia di cambiamenti ?

Il sistema **MagLink** ti consente, grazie ai potenti magneti a 360°, di assemblare facilmente le cornici **Modulate™** tra loro, senza più il problema dei tradizionali connettori. Questi nuovi connettori magnetici brevettati e l'estensione di 40 cm, che consente di modificare l'altezza delle strutture, rendono **Modulate™** una soluzione polivalente che può essere riconfigurata a piacere.

Risparmia il tuo tempo !

Ogni elemento della gamma **Modulate™** è stato pensato per semplificarti la vita: etichettatura numerata delle sezioni, aste a sezioni, installazione delle basi senza l'uso di utensili... Assemblare **Modulate™** è un gioco da ragazzi e ti permette di cambiare le tue configurazioni in pochi secondi.



Connettore MagLink a 360° in ogni asta



Sistema autobloccante con tubolari a sezioni e pulsante a scatto



Tubo di rinforzo centrale (diametro di 18 mm)



Rivestimento con una stampa in tessuto fronte-retro con chiusura a zip



Estensione di 400 mm opzionale per modificare l'altezza delle strutture



Sistema di etichettatura numerata intuitiva di ogni sezione per facilitare l'assemblaggio



2 basi di supporto con sistema Twist & Lock fornite con ogni cornice



Borsa per il trasporto **Modulate™** con scomparti dedicati per le basi e la grafica

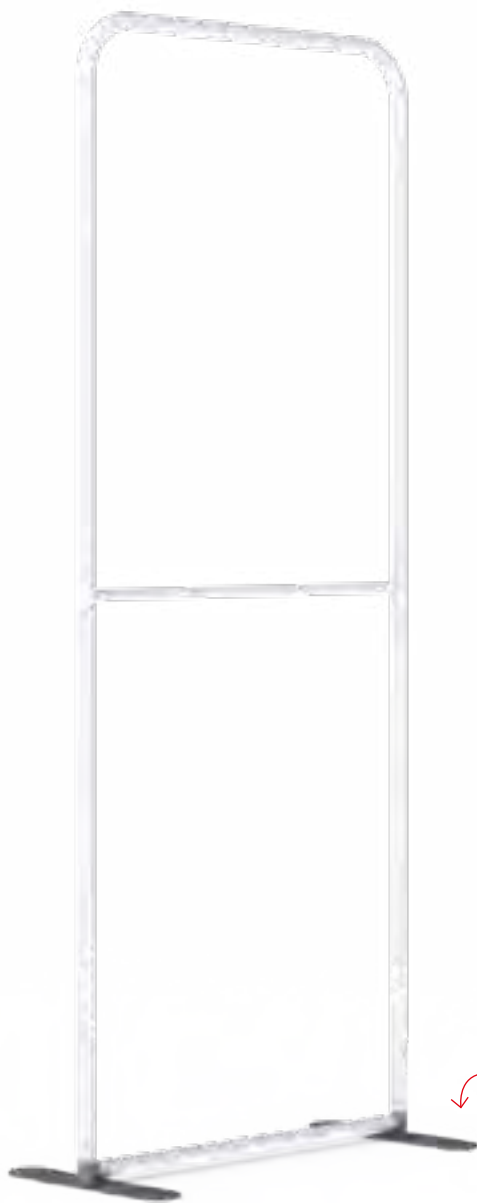

Le strutture sono dotate di una coppia di basi di supporto



Le strutture **Modulate™** sono coperte da una garanzia di 5 anni

Assemblaggio intuitivo senza l'uso di utensili

L'assemblaggio delle strutture **Modulate™** è estremamente facile e non richiede l'uso di utensili. Ogni sezione presenta delle indicazioni per il montaggio (numeri e colore) e si collega alle altre con un pulsante a scatto.

Una volta assemblata la struttura, le basi Twist & Lock dovranno essere fatte ruotare di un quarto di giro per bloccarle in posizione e ottenere una cornice autoportante perfettamente stabile. Infila la stampa per fare risaltare i contorni della cornice.

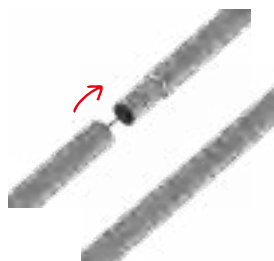

- 1** Assemblare i tubolari a sezioni con il pulsante a scatto



- 2** Aggiungere il rinforzo centrale e collegare i tubi utilizzando il sistema di etichettatura numerata



- 3** Posizionare le basi Twist & Lock sotto alla struttura e farle ruotare per bloccarle in posizione

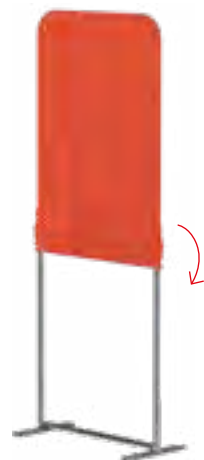

- 4** Utilizzare i guanti forniti in dotazione con la struttura per installare la stampa sulla cornice

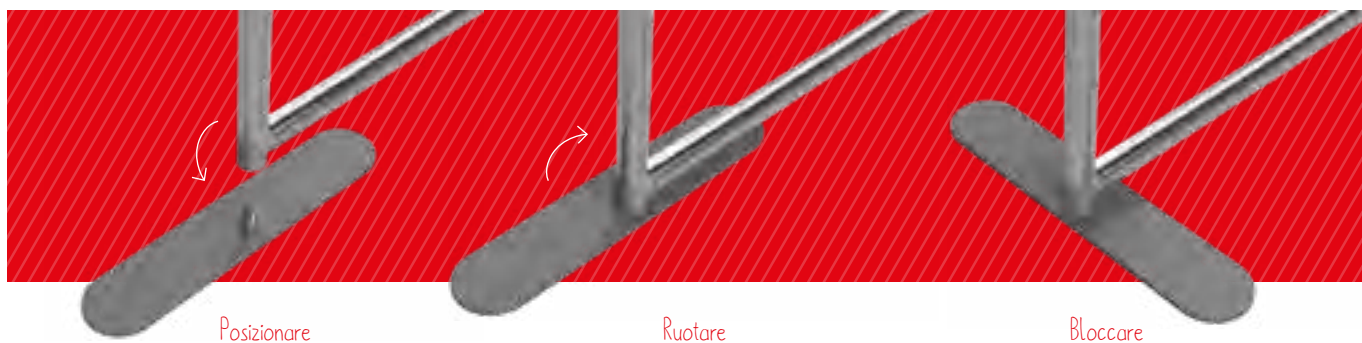

Come installare le basi Twist & Lock?

Abbiamo creato delle nuove basi che possono essere installate senza l'uso di chiavi a brugola o altri utensili. Grazie al sistema **Twist & Lock**, è sufficiente posizionare le basi sotto alla struttura, farle ruotare e bloccarle! Ciò ti garantisce uno straordinario risparmio di tempo durante l'installazione delle tue strutture **Modulate™**.

Inoltre delle mezze basi (opzionali) di supporto possono essere integrate nelle tue configurazioni a seconda delle tue esigenze.



Mezze basi di supporto

Strutture polivalenti

Per garantire la polivalenza delle strutture **Modulate™**, è possibile aggiungere un'estensione tubolare di 400 mm. In questo modo potrai facilmente cambiare la configurazione della tua cornice, modificando l'altezza da 2000 mm a 2400 mm.

Grazie a questa estensione, pensata per essere integrata facilmente tra 2 sezioni, è possibile utilizzare la stessa cornice con due altezze diverse.

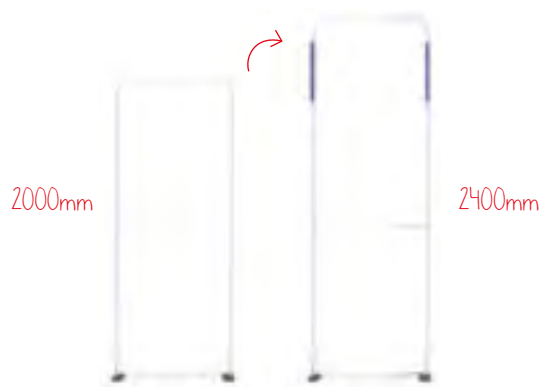

Estensione Modulate™ di 400 mm per modificare facilmente l'altezza delle tue strutture

MOD-EXT400MM Ø 30 x 400 mm

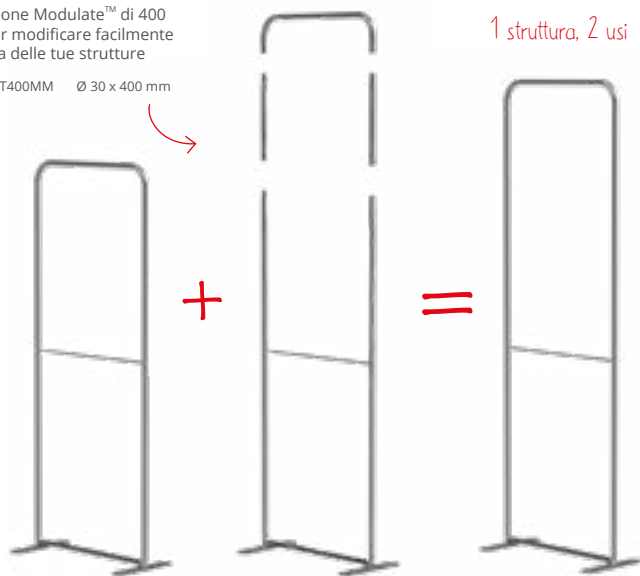

Posiziona facilmente le tue cornici all'angolazione desiderata

360°

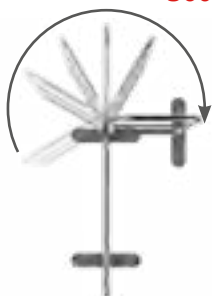

Connettore MagLink, semplice, rapido e riconfigurabile

Dai spazio alla tua originalità, combinando le diverse dimensioni e forme delle cornici **Modulate™**.

Grazie all'esclusivo sistema magnetico **MagLink** integrato nella struttura, le cornici possono essere collegate tra di loro semplicemente avvicinandole.



360°



Sistema **MagLink** a 360°. Ogni struttura comprende 4 magneti che ti consentono di collegare le cornici tra loro senza l'uso di pinze o altri utensili.

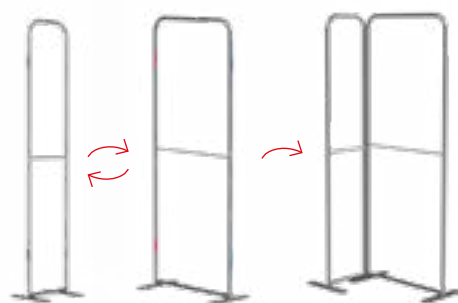

La gamma Modulate™

La gamma **Modulate™** comprende 11 cornici in tubolari di alluminio (Ø30 mm) da utilizzare con grafiche in tessuto stampate fronte-retro.

Queste cornici possono essere utilizzate da sole o combinate tra loro, per creare centinaia di possibili configurazioni. Le diverse strutture sono classificate in funzione della larghezza o della forma. Il colore del modulo corrisponde a quello del sistema di etichettatura numerata presente sulla struttura.

Ogni cornice è fornita con una borsa per il trasporto **Modulate™** con scomparti dedicati per le basi e la stampa.



Modulate Straight 400



Dimensione	Codice	📏 (h) x (l) x (p) mm
Straight 420	MOD-S-420	2000 x 418 x 400 mm
Straight	MOD-S-420+MOD-EXT400MM	2400 x 418 x 400mm



Modulate Straight 800



Dimensione	Codice	📏 (h) x (l) x (p) mm
Straight 810	MOD-S-810	1000 x 818 x 400 mm
Straight 820	MOD-S-820	2000 x 818 x 400 mm
Straight	MOD-S-820+MOD-EXT400MM	2400 x 818 x 400 mm



Modulate Door



Dimensione	Codice	📏 (h) x (l) x (p) mm
Modulate Door 800	MOD-S-DOOR-820	2000 x 800 x 120 mm
Modulate Door	MOD-S-DOOR-820+MOD-EXT400MM	2400 x 800 x 120 mm



Rotazione di 270°





Modulate Straight 1800



Dimensione	Codice	 (h) x (l) x (p) mm
Straight 1820	MOD-S-1820	2000 x 1818 x 400 mm
Straight	MOD-S-1820+MOD-EXT400MM	2400 x 1818 x 400mm



Modulate Curved 800



Dimensione	Codice	 (h) x (l) x (p) mm
Curved 820	MOD-C-820	2000 x 948 x 372 mm
Curved	MOD-C-820+MOD-EXT400MM	2400 x 948 x 372 mm



Modulate Slope 1



Dimensione	Codice	 (h) x (l) x (p) mm
Modulate Slope 1	MOD-SS-824-01	2300 x 818 x 400 mm



Modulate Slope 2



Dimensione	Codice	 (h) x (l) x (p) mm
Modulate Slope 2	MOD-SS-824-02	2400 x 818 x 400 mm

Accessori Modulate™

Porta più funzionalità alle strutture della gamma Modulate utilizzando schermi, tablet, porta depliant...

Un sistema di accessori progettato per darti la libertà di aggiungere e modificare gli elementi ogni volta che ne hai bisogno.



Pinza universale



Fissaggio faretto



Porta-iPad



Porta depliant

Pinza universale	FMLT158
Fissaggio per faretto	US903
Supporto porta-iPad*	FX837
Porta-iPad (bianco / nero)	IPAD-CHU-W/B
Supporto porta depliant	FX839
Porta depliant (DL/A5/A4)	AH5DLP/A5P/A4P

* iPad non incluso, compatibile con tutti gli iPad tranne mini e Pro. Da utilizzare con la pinza universale FMLT158

Mix & Match : assembla all'infinito e senza utensili



Configurazioni infinite ed originali 100% modulari





Potrai inoltre aggiungere dei faretto LED alle tue cornici Modulate™, grazie al sistema con clip di fissaggio (opzionale).



Ideale per gli spazi degli stand preallestiti

Stand riconfigurabili

Semplici da trasportare e assemblare, le cornici **Modulate™** possono essere utilizzate per realizzare uno stand completo.

Sarai libero di cambiare la disposizione del tuo stand tutte le volte che vorrai, con la garanzia di un eccellente ritorno sugli investimenti.



9 m²

12 m²



- 4 x Modulate Curved 824
- 3 x Modulate Straight 1824
- 1 x Modulate Straight 824

4000 mm



3000 mm

Altezza: 2400 mm



Modulate



Mezze basi disponibili come optional. Una soluzione ideale per installare le strutture Modulate™ davanti a una parete.

MOD-HALF-FOOT-P 80 x 215 x 6 mm (unità)

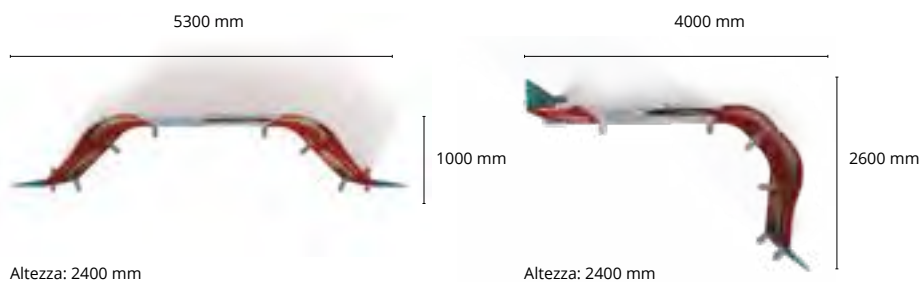

- 1 x Modulate Straight 1824
- 2 x Modulate Curved 824
- 2 x Modulate Slope 1
- 2 x Modulate Straight 420

Combina gli angoli retti e arrotondati



Fondali per eventi

L'uso del grande formato è particolarmente adatto per l'allestimento di eventi o per attività promozionali.

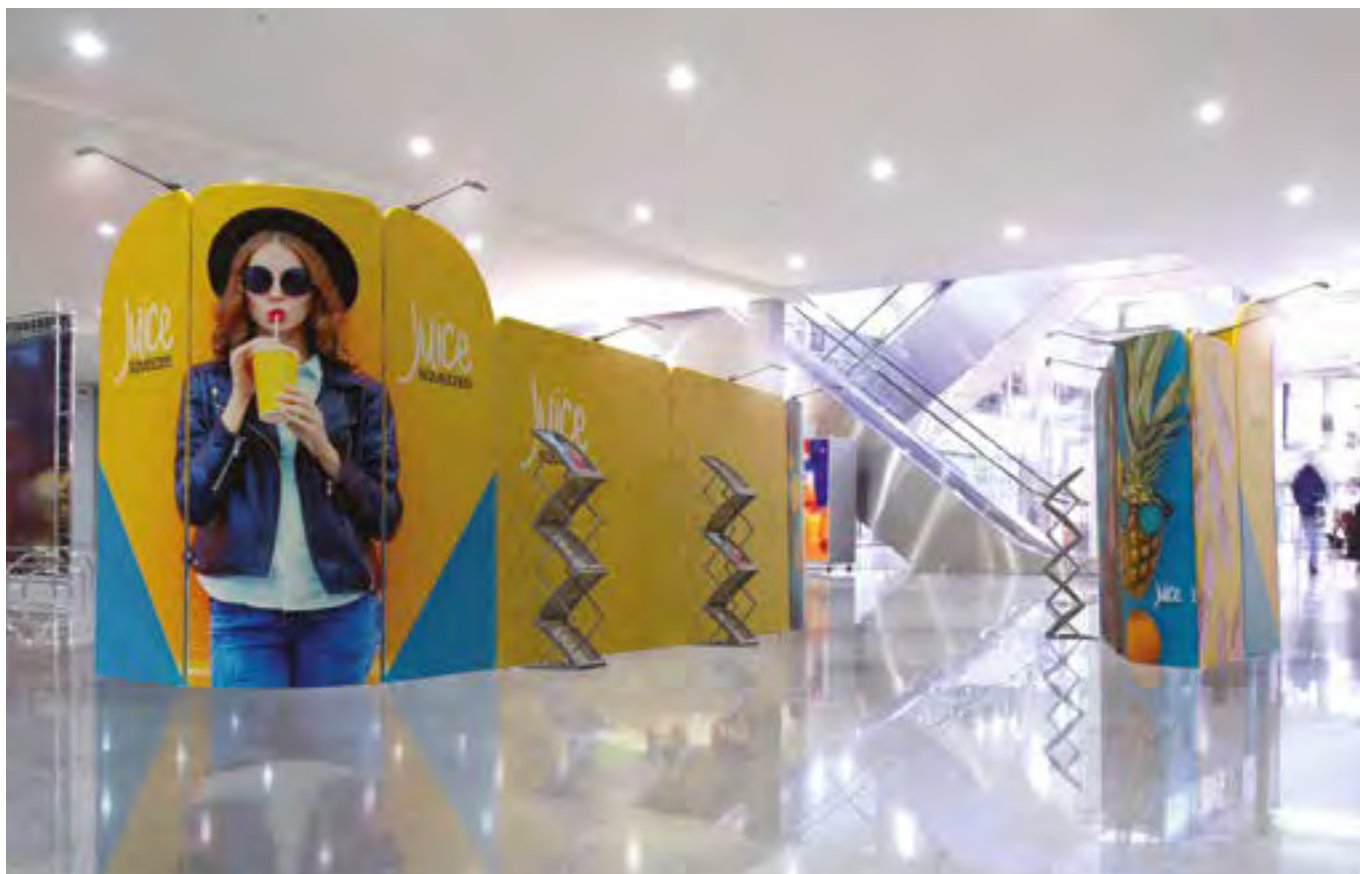

6000 mm

6000 mm

- 2 x Modulate Straight 824
- 4 x Modulate Slope 2
- 2 x Modulate Curved 820
- 3 x Modulate Straight 1820
- 1 x Modulate Straight 420



Altezza: 2400 mm

4000 mm



Altezza: 2400 mm

4000 mm

Esposizioni temporanee

Crea delle rappresentazioni uniche combinando le cornici **Modulate™**. Posizionate in punti di passaggio strategici, offrono ai passanti un'esperienza originale.

Modifica l'altezza per soluzioni ancora più originali



Crea con estrema facilità i tuoi spazi di accoglienza



2900 mm



Altezza: 2400 mm

- 1 x Modulate Straight 424
- 1 x Modulate Straight 820
- 2 x Modulate Straight 420
- 2 x Modulate Straight 810



Grazie all'estensione Modulate™ puoi facilmente aumentare l'altezza delle tue strutture.

MOD-EXT400MM Ø 30 x 400 mm



L'universo del retail e della comunicazione per il punto vendita

Attrarre lo sguardo e l'attenzione dei clienti è l'obiettivo delle vetrine dei punti vendita.

Le soluzioni **Modulate™** sono un'eccellente alternativa per disporre al meglio del tuo spazio. Consentono di rinnovare con estrema facilità i messaggi pubblicitari e di giocare con lo spazio a tua disposizione.



3500 mm

900 mm

900 mm



3200 mm



2600 mm

Altezza: 2400 mm

- 2 x Modulate Slope 2
- 2 x Modulate Straight 1820
- 2 x Modulate Curved 820

Dividi con facilità i tuoi spazi



Creazione di spazi di lavoro

Creare zone di accoglienza, dividere gli spazi o disporre gli uffici è ormai un gioco da ragazzi, grazie alle cornici **Modulate™**.

Le grandi superfici personalizzabili possono anche essere utilizzate come supporto decorativo e per trasmettere i tuoi messaggi.

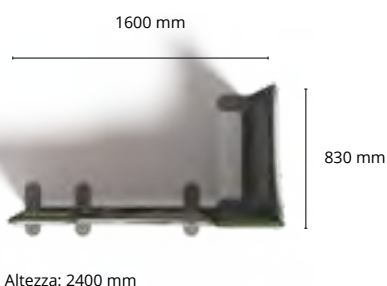

- 1 x Modulate Straight 420
- 1 x Modulate Straight 424
- 2 x Modulate Slope 1



Gestione e decorazione degli spazi dei punti vendita

La polivalenza e la varietà di dimensioni disponibili delle cornici **Modulate™** le rendono perfette per decorare gli spazi interni.

Una stessa cornice potrà essere riconfigurata in modi diversi per rinnovare la comunicazione dei messaggi all'interno del tuo punto vendita.

Con o senza basi di supporto, a seconda della configurazione desiderata



Soluzioni Modular/Stand

Le fiere sono una delle vetrine più efficaci per promuovere la tua azienda e i tuoi prodotti in modo diretto. La capacità di fare una buona impressione al primo impatto è fondamentale per attirare l'attenzione dei visitatori.

I nostri stand sono riconfigurabili e quindi ideali per le esigenze del mercato del visual communication.



Le nostre soluzioni stand sono modulari ed altamente versatili. Utilizzano una vasta gamma di materiali creando look e soluzioni sempre differenti.

Puoi scegliere tra una vasta gamma di progetti standard o lavorare con il nostro team CAD per creare una soluzione che soddisfi le tue esigenze.

Una volta creati, i nostri kit possono essere assemblati velocemente e facilmente.

I nostri stand sono modulari, versatili e riconfigurabili. Inoltre potrai riutilizzarli tutte le volte che vorrai.

In base allo spazio, alla location e allo scopo potrai riconfigurarli utilizzando gli stessi componenti o aggiungendone di nuovi se necessario.

Anche le grafiche potranno essere adattate per dare un nuovo look al tuo stand di volta in volta.

// Ad ogni esigenza, una soluzione



Linear/Vector



Arena



Formulate

// I nostri servizi

Da un briefing iniziale di progettazione fino alla realizzazione completa, siamo in grado di creare la soluzione che più si adatta alle tue esigenze garantendoti un servizio completo.



Servizio 3D CAD

Il nostro team CAD può realizzare soluzioni standard o su misura per rispondere al meglio alle tue necessità.



Supporto tecnico

Il nostro team ti consiglierà sulla soluzione stand più adatta alle tue esigenze e ti accompagnerà nel completamento del tuo progetto.



Preallestimento

La produzione avviene nei nostri stabilimenti in Europa. Potrai vedere il tuo stand premontato prima della consegna.



Installazione & Disinstallazione

Siamo in grado di fornirti supporto nell'allestimento e nella disinstallazione del tuo stand se necessario.

Gamma Formulate

La nostra linea Formulate permette la creazione di forme curve ed originali. Queste strutture sono realizzate con tubolari in alluminio e si possono personalizzare con grafiche in tessuto elasticizzato. L'assemblaggio è facilitato da un sistema di etichettatura numerata e connettori a scatto. Queste soluzioni sono utilizzate in una vasta gamma di stand POS, ma anche come appendimenti per rendere più visibile messaggi e brand negli eventi. La gamma Formulate permette inoltre di realizzare soluzioni su misura dalle forme originali ed ergonomiche.

- Tubolari in alluminio da Ø30 o Ø50mm
- Connettori a scatto
- Possibilità di grafica mono o bifacciale
- La grafica si calza sulla struttura e si chiude con una pratica zip
- Accessori disponibili su richiesta
- Configurazioni standard o su misura
- Prodotto su ordinazione



Sistema di etichettatura numerata



Grafica in tessuto elasticizzato con chiusura a zip



Struttura con tubolari di alluminio

Appendimento Circolare



Dimensione	Codice	📏 (h) x (dia) mm
1.5m Ø	FMHS-RIN-01	762 X 1524 mm
3m Ø	FMHS-RIN-02	610 x 3048 mm
3m Ø	FMHS-RIN-03	914 X 3048 mm
4.6m Ø	FMHS-RIN-04	1524 X 4572 mm
6.1m Ø	FMHS-RIN-05	1219 x 6096 mm
Dimensioni personalizzate		Contattaci



Occhielli in acciaio



Personalizzabile con grafica mono o bifacciale



Disponibili dimensioni personalizzate

Nota: per gli appendimenti Formulate sono disponibili forme e dimensioni personalizzate su richiesta.

Appendimento Quadrato



Dimensione	Codice	(h) x (l) x (p) mm
2.4m	FMHS-SQU-01	1067 x 2438 x 2438 mm
3m	FMHS-SQU-02	1219 x 3048 x 3048 mm
4.9m	FMHS-SQU-03	1219 x 4877 x 4877 mm
6.1m	FMHS-SQU-04	1219 x 6096 x 6096 mm
Dimensioni personalizzate		Contattaci



Appendimento a Pannello



Dimensione	Codice	(h) x (l) x (p) mm
MS Panel 5000	FMH-FLT-XL120	1200 x 5000 x 50 mm
Dimensioni personalizzate		Contattaci



Appendimento Rettangolare



Dimensione	Codice	(h) x (l) x (p) mm
Appendimento Rettangolare	FMHS-REC-01	1219 x 3658 x 2438 mm
Dimensioni personalizzate		Contattaci

La grafica può essere bifacciale



Nota: per gli appendimenti Formulate sono disponibili forme e dimensioni personalizzate su richiesta.

Formulate Arch



Prodotto

Formulate Arch

Codice

FORM-ARCH-01

(h) x (l) x (p) mm

3000 x 4000 x 900 mm

Fascia frontale personalizzabile con la tua comunicazione



Utilizza il tuo arco in maniera originale!

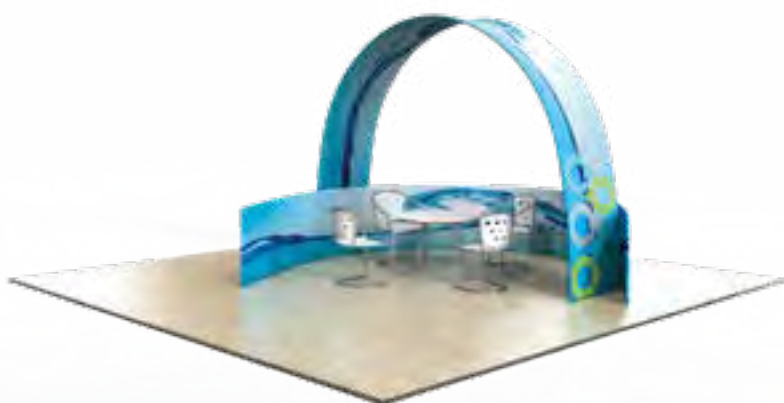

Gamma Vector

La gamma Vector è disponibile in diversi modelli ed offre un impatto visivo ottimale per soluzioni che si adattano ad ogni tipo di ambiente: showroom, punti vendita, fiere, show, musei e molto altro.

Il supporto in tessuto con bordino in silicone rende Vector la soluzione più semplice di comunicazione nel mercato.

- Profilo in alluminio anodizzato
- Cornice autoportante bifacciale o fissata a muro
- Adatta per grafiche in tessuto con bordino in silicone o forex
- Dimensioni personalizzate su richiesta
- Prodotto su ordinazione



Semplice e veloce da assemblare



Sistema di etichettatura numerata dei profili



Grafica fissata in canalina con bordino in silicone

Kit 1



Versione	Codice	📏 (h) x (l) x (p) mm
per tessuto	VKF-H4-SL-PH	2070 x 1000 x 450
per pannello rigido	VKR-H4-SL-PH	2070 x 1000 x 450

Kit 2



Versione	Codice	📏 (h) x (l) x (p) mm
per tessuto	VKF-2H4-2SL-PH	2070 x 2000 x 450
per pannello rigido	VKR-2H4-2SL-PH	2070 x 2000 x 450



Piedini piatti aggiuntivi disponibili su richiesta 



Vector Dritto



Versione
Vector Dritto 50 mm
Borsa per il trasporto
con ruote

Codice
VKF-CUSTOM
AB-LINEAR

 (h) x (l) x (p) mm
Su misura
290 x 1370 x 290 mm



Borsa per il trasporto
AB-LINEAR su richiesta



Faretto LED
Exhibition su
richiesta



Accessori Vector



Piedino laterale
SL1



Piedino a 90°
SLF1



Piedino piatto
LN155
(venduto
singolarmente)



Mezza base piatta
LN155-01U



Piedini laterali
fissati in canalina

Moduli Vector

Dal fondale autoportante allo stand, i moduli Vector offrono design versatili che si adattano a tutti i tipi di eventi. Questo ti dà la libertà di riconfigurare il tuo stand tutte le volte che vuoi, garantendo un eccellente ritorno sull'investimento.

Una volta terminato l'evento, puoi riporre il tuo stand in piccole scatole o riutilizzare uno o più moduli per allestire il tuo showroom.

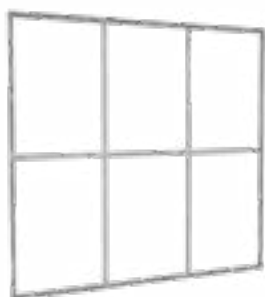

Modulo A



Prodotto
Modulo A

(h) x (l) mm
2500 x 2950 mm



Modulo B



Prodotto
Modulo B

(h) x (l) mm
2500 x 1950 mm



Modulo C



Prodotto
Modulo C

(h) x (l) mm
2500 x 950 mm



Modulo E



Prodotto
Modulo E

(h) x (l) mm
2500 x 50 mm



Adatto per collegare 2 fondali ad angolo retto

Passa da uno stand di 3m²
ad uno di 15 m² in un
batter d'occhio!





Modulo G



Prodotto
Modulo G

(h) x (l) x (p) mm
2500 x 1050 x 1050 mm

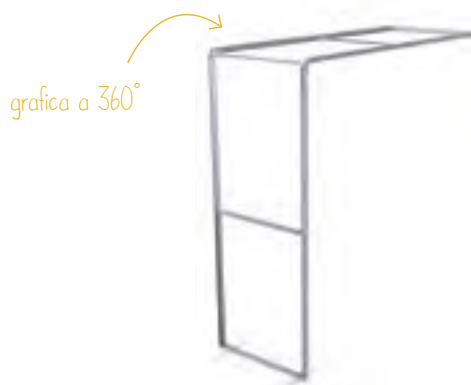

Modulo H



Prodotto
Modulo H

(h) x (l) x (p) mm
2550 x 950 x 2450 mm



Ideale per creare
un arco LED
combinandolo con
un modulo C

Modulo I LED



Prodotto
Modulo I

(h) x (l) mm
2550 x 950 mm



Modulo J LED



Prodotto
Modulo J

(h) x (l) mm
2500 x 950 mm



Modulo K



Prodotto
Modulo K

(h) x (l) x (p) mm
500 x 1050 x 1050 mm

Adatto per creare un
magazzino curvo



Modulo L



Prodotto
Modulo L

(h) x (l) mm
2500 x 3075 mm

Alcune idee stand realizzate con moduli Vector

Stand 12m²



Stand 15m²

Magazzino

Ottieni più visibilità con questo ampio magazzino personalizzabile su 4 lati

Modulo LED

L'utilizzo del modulo LED è un'ottima soluzione per aggiungere luce al tuo stand e farti notare



I profili Vector possono anche essere usati per realizzare reception



Stand 18m²



Magazzino

Magazzino di 1 m²
con chiusura di sicurezza

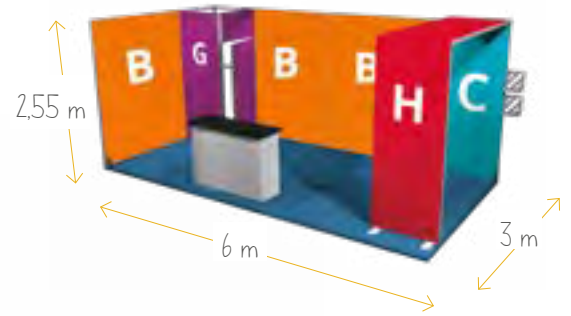

Crea immagini molto grandi
aggiungendo moduli diversi



Arco con grafica
continuativa

Arco completamente graficato.
Aggiungi più luce al tuo stand
con faretti LED ad incasso
all'interno dell'arco.

Stand 18m²

Ampie pareti

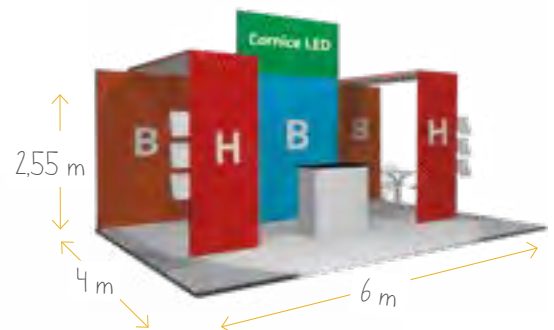

Ottieni visibilità ed
originalità con le
soluzioni ibride



Soluzioni

Fonoassorbenti

Le nostre soluzioni fonoassorbenti sono il modo più intelligente di decorare il tuo ambiente riducendone contemporaneamente anche il rumore ed il riverbero.

La fonoassorbenza è disponibile ed integrata nelle nostre linee di prodotto Formulate, Modulate e Vector, che consentono diversi tipi di applicazioni: a muro, a soffitto o come soluzioni autoportanti.

Queste soluzioni sono ideali per essere utilizzate in home theaters, ristoranti, uffici, sale convegni e teatri.

Il sistema prevede la struttura in alluminio, il coibente acustico fissato all'interno e la stampa a rivestimento completo dell'intera soluzione.



Coibente acustico all'interno della struttura Modulate o Formulate e stampa a copertura della struttura.

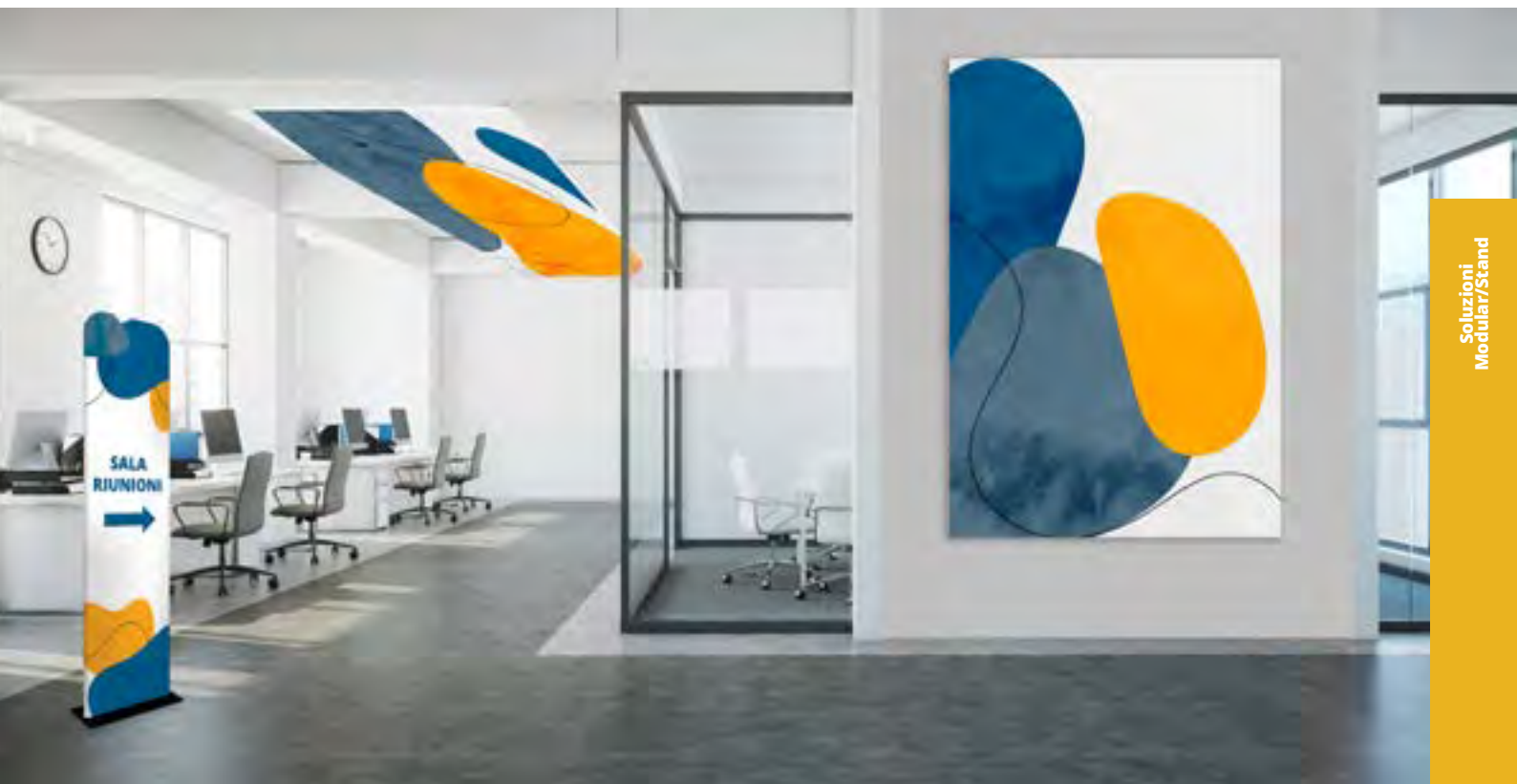



Coibente acustico all'interno della struttura Vector Quick Fix e stampa a copertura della struttura.



Gamma Linear

La gamma Linear è progettata per realizzare fondali, corner e punti vendita. Si consiglia l'utilizzo di un supporto di stampa quale PVC o forex. Questa gamma è perfetta per applicazioni su pareti, supporti e arredi per ufficio. I profili in alluminio creano soluzioni solide e durevoli, permanenti o temporanee.

- Profili in alluminio con connettori
- Supporto di stampa consigliato PVC (550 micron) o forex (5mm)
- Completi di un rotolo di nastro in acciaio (nastro magnetico su richiesta EM301)
- Accessori disponibili su richiesta
- Prodotto su ordinazione

Executive Wave



Versione	Codice	📏 (h) x (l) x (p) mm
2 supporti LCD e 4 ripiani*	LK031-001	2475 x 3000 x 500 mm
2 supporti LCD e 4 porta depliant*	LK031-002	2475 x 3000 x 500 mm
6 porta depliant	LK031-003	2475 x 3000 x 500 mm



* monitor non incluso

Kit A - Dritto



Versione	Codice	📏 (h) x (l) x (p) mm
500mm	LK020-B	2000 x 725 x 400 mm
1000mm	LK020-C	2000 x 1225 x 400 mm
2000mm	LK020-D	2000 x 2225 x 400 mm
3000mm	LK020-E	2000 x 3225 x 400 mm



Porta iPad su richiesta



Kit A - Curvo



Versione	Codice	📏 (h) x (l) x (p) mm
1000mm	LK023-C	2000 x 1225 x 390 mm
2000mm	LK023-D	2000 x 2200 x 455 mm
3000mm	LK023-E	2000 x 3060 x 715 mm

Kit Grafico & LCD



Versione	Codice	📏 (h) x (l) x (p) mm
1000mm	LK025-C	2000 x 1225 x 400 mm
2000mm	LK025-D	2000 x 2225 x 400 mm
3000mm	LK025-E	2000 x 3225 x 400 mm



Fissaggio delle grafiche con nastro magnetico



Profili da Ø50 mm

Gamma Arena

Se il tuo progetto riguarda il mondo della scenografia, degli eventi o della comunicazione, la soluzione perfetta si chiama Arena. Il sistema Arena è realizzato in tubolari di alluminio (25 mm) e ti permette di creare soluzioni stabili ma allo stesso tempo modulari. Le diverse sezioni possono essere assemblate e riutilizzate secondo le esigenze del progetto.

- Tubolari in alluminio da Ø25mm (circa)
- Sezione dritta disponibile in 9 lunghezze
- Campata di 2m con una portata massima di 100kg
- Campata unica di lunghezza massima 6m
- Fissaggio con galletti e bulloni
- Porta depliant, porta monitor, ripiani e faretti sono disponibili su richiesta
- Prodotto su ordinazione



Fissaggio con galletti e bulloni

Fino a 6 metri di campata unica



Porta Depliant

Essere in grado di esporre il tuo materiale comunicativo in modo che sia notato convincendo il cliente a consultarlo e a portarlo con sé, è la principale sfida per il marketing!

I nostri porta depliant sono disponibili in un'ampia scelta di formati, materiali e finiture adatti per soddisfare ogni tipo di esigenza e/o situazione espositiva. Inoltre, sono completi di pratiche valigette per il trasporto.



Colonnina Linear



- Realizzata in alluminio anodizzato
- 3 tasche porta depliant in acciaio formato A4 e base in acciaio (ø 450 mm) incluse
- Angolazione e posizione delle tasche porta depliant regolabili
- Sistema per il fissaggio grafico incluso
- Extra peso per base su richiesta
- Prodotto su ordinazione

Prodotto	Codice	📏 (h) x (l) x (p) mm
Kit Linear Graphic & Literature Post	LK026-001	2060 x 523 x 450 mm
Tasca porta depliant in acciaio formato A4	LN112-C	



Tasca porta depliant ad angolazione regolabile



Nuovo design



Bifacciale

Quantum



- Porta depliant bifacciale in colore nero
- 5 tasche in formato A4
- Completo di borsa per il trasporto

Prodotto	Codice	📏 (h) x (l) x (p) mm
Quantum	AS316-01	1320 x 285 x 380 mm



Completamente richiudibile



Completo di borsa per il trasporto

Cascade



- Tasche in policarbonato trasparente che si bloccano automaticamente nella posizione aperta o chiusa
- 4 tasche in formato A4
- Completo di borsa per il trasporto

Prodotto	Codice	📏 (h) x (l) x (p) mm
Cascade	AS320	1480 x 265 x 310 mm



Completo di borsa per il trasporto



Porta depliant bifacciale!

Zed Up Lite



- Realizzato in alluminio anodizzato con tasche porta depliant in acrilico a doppia facciata completamente pieghevole
- Completo di custodia per il trasporto

Formato	Codice	📏 (h) x (l) x (p) mm
A4 (6 tasche)	AS315-002	1460 x 256 x 370 mm



Custodia inclusa

Tasca porta depliant Injection



- Tasca porta depliant ad iniezione in colore grigio fumo
- Adatta per essere fissata su profili Linear, Vector, Formularte e Aero+
- Possibilità di fissaggio a muro
- Disponibile in 3 formati

Formato	Codice	📏 (h) x (l) x (p) mm
A4	AH5A4P	330 x 254 x 55 mm
A5	AH5A5P	250 x 182 x 45 mm
DL	AH5DLP	250 x 132 x 45 mm

Possibilità di fissaggio della tasca sul lato o direttamente a muro



Tasca porta depliant in acrilico



- Tasca porta depliant in acrilico trasparente
- Adatta per essere fissata al muro o da tavolo
- Disponibile in 3 formati

Formato	Codice	📏 (h) x (l) x (p) mm
A4	AH317	330 x 254 x 55 mm
A5	AH316	250 x 182 x 45 mm
DL	AH311	250 x 132 x 45 mm



A5 - da tavolo o da muro



DL - da tavolo o da muro



A4 - da tavolo o da muro

Xanadu



- Disponibile nella versione da 4 e 8 tasche
- Tasche a rete in colore nero formato a A4
- Completo di borsa per il trasporto

Formato	Codice	📏 (h) x (l) x (p) mm
4 tasche	WH431	1365 x 280 x 380 mm
8 tasche	WH432	1365 x 560 x 380 mm



Borsa per il trasporto



Formato 8 tasche

Ultra compatto



Accessori

Per completare le tue soluzioni espositive, scopri un'ampia gamma di accessori. La nostra linea di borse e custodie si adatta a tutte le esigenze di trasporto e stoccaggio.

Le tue strutture viaggeranno sempre in sicurezza! La nostra gamma di faretti include luci al neon e a LED per dare risalto agli elementi che vuoi evidenziare.





Borsa Linear



- Borsa ampia, resistente e con ruote adatta per trasportare strutture e kit Linear e Vector
- Completa di maniglia per un facile trasporto

Prodotto	Codice	(h) x (l) x (p) mm
Borsa Linear	AB-LINEAR	1370 x 290 x 290 mm (dimensione esterna)



Custodia Illumigo™



- Borsa in nylon, ampia e resistente, adatta per trasportare strutture Illumigo™
- Completa di ruote e maniglia per un facile trasporto

Prodotto	Codice	(h) x (l) x (p) mm
Custodia Illumigo™	ILLGO-BAG	1160 x 460 x 190 mm (dimensione interna)

Custodia Zenith



- Una resistente e robusta custodia con ruote e serratura progettata per il trasporto sicuro di cornici e grafiche
- Realizzata in polietilene stampato resistente (MDPE) e completa di ruote e maniglia per un facile trasporto
- Può contenere una struttura pop-up curvo o dritto 3 x 5 con grafiche e barre magnetiche
- Divisorio interno rimovibile per proteggere la grafica
- Possibilità di lucchetti ulteriori di chiusura per una maggior sicurezza (non in dotazione)
- Può contenere fino a 2 faretti alogeni (PS950 e 1000)
- Top pieghevole in color betulla su richiesta

Prodotto	Codice	(h) x (l) x (p) mm
Custodia Zenith	AC600	956 x 600 x 400 mm (dimensione esterna)
Estensione (fino a 2 max)	ZNTH-EXT	100 x 600 x 400 mm
Top betulla	CO401-C	15 x 640 x 420 mm

Una custodia espandibile e disponibile in 3 altezze



Coperchio in gomma-piuma per ospitare fino a 2 faretti



Estensioni su richiesta (fino a 2 max)



Top disponibile su richiesta



Divisorio interno rimovibile

Leonardo



- Custodia resistente e durevole, con ruote e maniglia per un più sicuro trasporto delle grafiche
- Realizzata in polietilene rigido (MDPE)
- Può contenere una struttura pop up 3x3 o hop up 3x2
- Si possono unire due custodie per creare un banchetto ovale
- Su richiesta sono disponibili top e rivestimento per convertire la custodia in banchetto
- Su richiesta top disponibile in 4 colori: ●●○●

Prodotto	Codice	📏 (h) x (l) x (p) mm
Leonardo	AC340A	960 x 410 x 360 mm (dimensione esterna)



Custodia



Due custodie unite

Convertibile in banchetto



Ideale per trasportare le grafiche in sicurezza



Ø 400mm



Ø 300mm

Custodia per grafiche Drum



- Scegli tra i vari formati disponibili per trasportare le tue grafiche in modo sicuro
- Realizzata in polipropilene resistente e leggero

Dimensione	Codice	📏 (h) x (ø) mm
850 mm (h)	AC306	850 x 300 mm
300 mm (ø)		
1020 mm (h)	AC365	1020 x 400 mm
400 mm (ø)		
300 mm (ø)	AC366	1020 x 300 mm



Maniglia per il trasporto

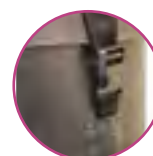

Chiusura di sicurezza

Borse e Custodie multifunzionali



Borse in tessuto



- Sono disponibili borse per il trasporto di sistemi a pannello, banner, banchetti e porta depliant
- Su richiesta sono disponibili borse in dimensioni personalizzate
- Su richiesta sono disponibili borse imbottite e con ruote

Codice	(h) x (l) x (p) mm
Contattaci	Standard o su misura



Disponibili in dimensioni personalizzate

Custodie in polipropilene



- Custodie adatte a trasportare grafiche, banner, strutture pop up e porta depliant
- Su richiesta sono disponibili custodie di dimensioni personalizzate
- Su richiesta sono disponibili borse imbottite e con ruote

Codice	(h) x (l) x (p) mm
Contattaci	Standard o su misura



Borsa per faretto



- Borsa in tessuto imbottita adatta al trasporto di 2 faretto: PS950-1000 o Exhibition/Strip/Flood
- Completa di cerniera e manici per il trasporto

Codice	(h) x (l) x (p) mm
AB101	570 x 180 x 120 mm



Borsa per banner



- Borsa in tessuto leggera e tubo interno in cartone, ideale per il trasporto delle grafiche dei banner
- Completa di spallina regolabile

Codice	(h) x (ø) mm
AB120M	850 x 150 mm
AB120CM	1250 x 150 mm
AB120D	1550 x 150 mm

illuminazione a LED

I faretto a LED sono a basso consumo energetico e durano più a lungo, riducendo così il carico di potenza elettrica necessaria in mostre, fiere ed eventi.

- Design realizzato appositamente per essere utilizzati in fiere ed eventi
- Maggiore efficienza significa minor consumo energetico e maggiore emissione di luce
- Sicurezza ed approvazione CE

Scopri l'intera linea di faretto a LED adatta per illuminare grandi spazi espositivi.

- Faretto a LED in color nero da 12W (equivalente a 90W alogeno)
- 1400 lm - Kelvin : 5500 K
- Venduto come kit singolo (faretto e cavo di alimentazione) e kit doppio (due faretto, un cavo di alimentazione, un trasformatore e un cavo di collegamento)
- Fissaggio faretto per Aero +, Linear e Vector incluso (fissaggio universale US901-C necessario per tutte le altre strutture)
- Spina convertibile da UK a EU.

Watt o Lumen?

Tradizionalmente abbiamo sempre misurato la luce in watt, ma questa unità di misura indica la potenza non l'emissione della luce.

Adesso, con l'avvento della nuova e più efficiente tecnologia a LED, i lumen (lm) sono l'unità di misura più adatta. Un lumen equivale alla luce emessa da una candela di cera. Per esempio, una tradizionale lampadina da 40 watt ha una luminosità di circa 450lm.

Fino a 5 faretto uniti

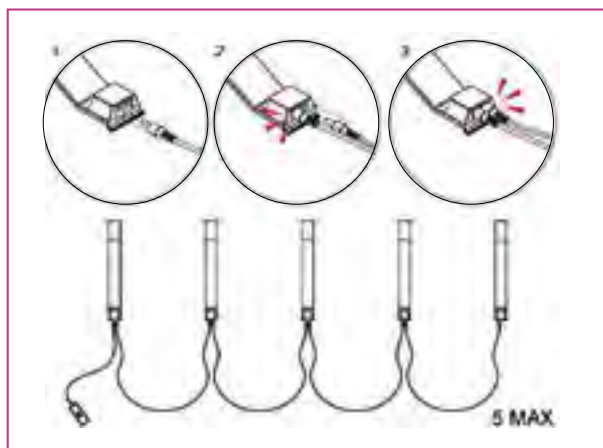

Testina orientabile

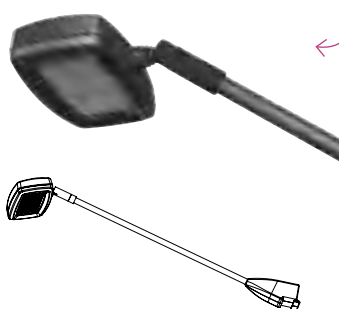

Ideale per stand

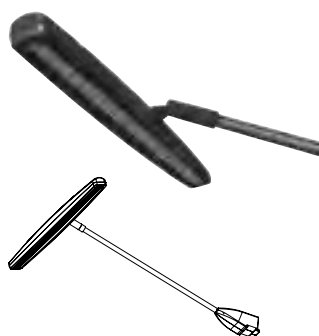

Spot LED Flood



Versione	Codice
Kit singolo	LED-FLOOD-ARM-B
Kit doppio	LED-FLOOD-ARM-BDLK
Trasformatore	LED-ARM-TRANS

Spot LED Strip



Versione	Codice
Kit singolo	LED-STRIP-ARM-B
Kit doppio	LED-STRIP-ARM-BDLK
Trasformatore	LED-ARM-TRANS

Spot LED Exhibition



Versione	Codice
Kit singolo	LED-EXHIB-ARM-B
Kit doppio	LED-EXHIB-ARM-BDLK
Trasformatore	LED-ARM-TRANS

Non compatibile con il fissaggio US901-C

Faretti a LED

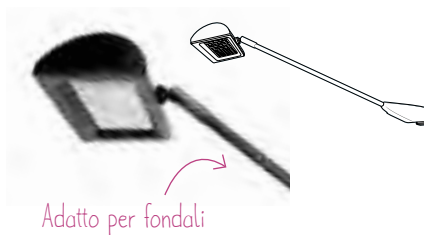

Powerspot 50 LED



- Faretto a LED in color argento da 5W (equivalente a 50W alogeno)
- 475 lm - Kelvin : 2364K
- Braccio dritto con testina regolabile a 360°
- Cavo di alimentazione da 3m
- Spina convertibile da UK a EU

Prodotto	Codice
Powerspot 50 LED	PS050-LED

Powerspot 950-100 LED



- Faretto LED in color nero da 12W (equivalente a 90W alogeno)
- 1400 lm - Kelvin : 5500K
- Braccio dritto con testina regolabile a 270°
- Consigliato per strutture pop up
- Kit di fissaggio su strutture Quick incluso
- Il kit singolo include: un faretto, un trasformatore, un cavo di alimentazione e gli adattatori
- Il kit doppio include: due faretti, un trasformatore, un cavo di alimentazione, un cavo di collegamento e gli adattatori
- Spina convertibile da UK a EU

Prodotto	Codice
Kit singolo	PS950-1000-LED-B
Kit doppio	PS950-1000-LED-BDLK

Powerspot 1200



- Faretto da 20 watt con luce fluorescente per pannelli pop up D end
- Fissaggio con pinza
- Possono essere collegati assieme fino a sei faretti usando il kit di congiunzione US601B

Prodotto	Codice
Powerspot 1200	PS1200

Fissaggio faretti

Fissaggio faretti per Hop Up



Prodotto	Codice
Fissaggio faretti per Hop Up	HUILF



Fissaggio faretto

Fissaggio di un pannello

Fissaggio faretti per tubolari da 30mm Ø



Fissaggio trasparente che si adatta a strutture in tubolari da 30mm Ø, come Formulate / Modulate, per il fissaggio di faretti o di un pannello.

Prodotto	Codice
Fissaggio faretti per tubolari da Ø 30mm	US903



Kit di fissaggio universale







- Comprende: vite di fissaggio, placca per pop up, placca universale, cacciavite
- Consente il fissaggio dei faretti sulle strutture banner, pop up, Arena e Formulate

Prodotto	Codice
Kit di fissaggio universale	US901-C

Utilizzo consigliato di faretti e fissaggi

Fissaggio integrato o fornito con il faretto			
	Kit di fissaggio universale US901-C	Fissaggio faretti per Hop-up HUILF	Fissaggio faretti per tubolari da Ø 30mm US903

compatibile con :

	Spot LED Flood LED-FLOOD-ARM-B	> Embrace > Linear > Vector	> Quick Impact > Formulate > Arena	> Hop Up	> Formulate > Modulate
	Spot LED Strip LED-STRIP-ARM-B	> Embrace > Linear > Vector	> Quick Impact > Formulate > Arena	> Hop Up	> Formulate > Modulate
	Spot LED Exhibition LED-EXHIB-ARM-B	> Linear > Vector			> Formulate > Modulate
	Powerspot 950-100 LED PS950-1000-LED-B	> Quick Impact > Embrace	> Formulate > Arena	> Hop Up	> Formulate > Modulate
	Powerspot 1200 PS1200	> Quick Impact			

Conversione spina da versione UK a EU

① Svita



② Solleva il coperchio



③ Estrai la spina



Indice

A		
A-sign Board	41	
Appendimento circolare	103	
Appendimento quadrato	104	
Appendimento rettangolare.....	104	
Appendimento a pannello	104	
Arena	116	
B		
Banchetto Basic Curvo	75	
Banchetto Basic Rotondo	75	
Banchetto Embrace+ LED	71	
Banchetto Formulate Magnetico Rettangolare	72	
Banchetto Gear Espositivo	72	
Banchetto Gear Curvo	72	
Banchetto Hop-up	69	
Banchetto Linear Curvo	73	
Banchetto Linear Dritto	73	
Banchetto Pop-up	69	
Banchetto SEG	69	
Banchetto Vector Dritto	70	
Banchetto Vector Curvo	70	
Bandiera Istituzionale	34	
Basics Leader.....	41	
Beijing Lite	24	
Blizzard	39	
Bora Tent	46	
Borse in tessuto	124	
Borsa Linear	122	
Borsa per banner.....	124	
Borsa per faretti.....	124	
Breeze	12	
C		
Cascade	119	
Colonna Bora	47	
Colonnina porta iPad.....	63	
Colonnina Linear.....	118	
Colonnina con supporto porta dispenser.....	66	
Comet	73	
Cornice Trappa	60	
Cornice Vector 30mm Led	57	
Cornice Vector 50mm	15	
Cornice Vector 125mm LED.....	15	
Cornice Vector Quick Fix.....	60	
Cornice Vector Slim Rotonda	62	
Counta.....	76	
Cuscino personalizzabile Happy	55	
Custodia Illumigo	122	
Custodie in polipropilene	124	
Custodia per grafiche Drum.....	123	
Custodia Zenith.....	122	
D		
Delta Lite	6	
Deluxe Café	42	
Dragonfly 2	10	
E		
Economy Café	42	
Edge 2	10	
Element	9	
Embrace	79	
Embrace +	80	
Executive Wave	115	
F		
Fissaggio faretti per Hop-up	126	
Fissaggio faretti per tubolari da 30mm Ø	126	
Formulate a S	84	
Formulate Arch	105	
Formulate Dritto	83	
Formulate Lite	27-28	
Formulate Monolith	20	
Formulate Monolith Eco	21	
Formulate Monolith LED	20/54	
Formulate Orizzontale Curvo	85	
Formulate Shadow	40	
Formulate Snake	21	
Formulate Verticale Curvo	83	
Formulate Wave	21	
G		
Gala	64/74	
Giant Mosquito	7	
H		
Hop-up Impact Curvo	81	
Hop-up Impact Dritto	81	
Horizon	39	
I		
Illumigo 2x2	18	
Illumigo	17/52	
Illumigo Counter	52/71	
Illumigo Retail.....	17/53	
K		
Kit A Dritto	115	
Kit A Curvo	115	
Kit di estensione per Pegasus 3m	86	
Kit fissaggio universale	126	
Kit Grafico & LCD	115	
L		
Leonardo	123	
Liberty	8	
Liberty Mini	12	
Lightning	22	
M		
Mantis	8	
Merlin	3	
Mistral	33	
Modulate	87	
Moduli Vector	108-109	
Monsoon da muro.....	43	
Mosquito	7	
N		
New Monsoon	43	
O		
Orient +	6	
Original+	4	
P		
Pareti 3x3 con cerniera Zoom Tent	45	
Pegasus	86	
Pegasus 3m	86	
Pioneer	6	
Porta iPad	63	
Porta iPad universale telescopico	64	
Porta Tablet universale Formulate	63	
Powerspot 50 LED	63	
Powerspot 950 - 1000 LED	126	
Powerspot 1200	126	
Profilo Seamless	55	
Q		
Quantum	118	
Quick Impact	82	
R		
Reflecta	64	
Revolution	5	
S		
Sentry	61	
Shimmer	33	
Soluzioni Fonoassorbenti	113-114	
Spot LED Flood	125	
Spot LED Strip	125	
Spot LED Exhibition	125	
Star Tent	46	
Stealth	23	
Steel Tent	45	
Stellar	11	
Stowaway	41	
Strata	58-59	
Street Flag	36	
Symbol	40/61	
Sunrise Quadrato	47	
Sunrise Rotondo	48	
T		
Tasca Porta Depliant Injection	120	
Tasca Porta Depliant in Acrilico	120	
Tavolo Ovale Formulate	65/74	
Tavolo Rotondo Formulate	65/74	
Thunder 2	39	
Tornado	48/76	
Totem Vector Media	19	
Twista Lite	51	
U		
U-Motion	16/53	
U-Digital	54	
Uno	22	
V		
Vector Dritto	107	
Vector Kit 1	106	
Vector Kit 2	106	
Vector LED	56	
Vortex	24	
W		
Wasp	9	
Wedge	22	
Whirlwind	40	
Wind Dancer	33	
X		
Xanadu	120	
Z		
Zed-Up Lite	119	
Zoom+ Arch	35	
Zoom+ Crest	31	
Zoom+ Edge	30	
Zoom+ Feather	31	
Zoom+ Flaggie	34	
Zoom+ Quill	30	
Zoom Tent.....	44	

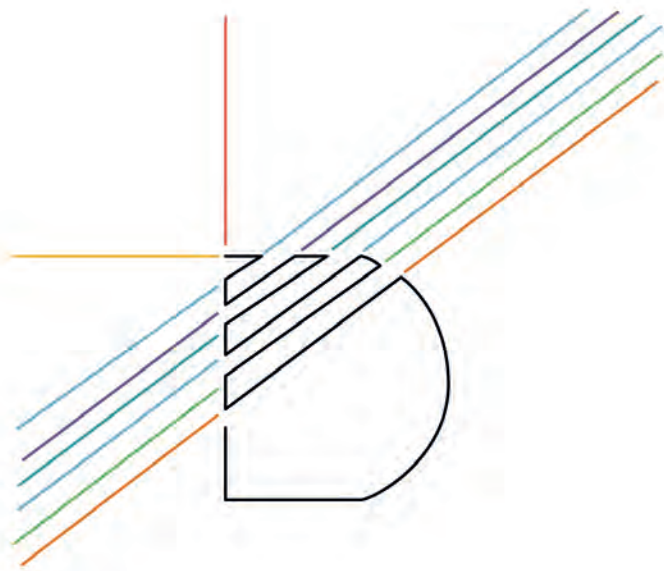

DISPLAY

Soluzioni per la comunicazione visiva

